

# RQDEX

КАТАЛОГ ПРОДУКЦИИ



2025

КАЗАХСТАН









# RODEX

Rodex Power - это международный бренд, специализирующийся на различных видах инструментов таких как; электроинструменты, пневматические инструменты, деревообрабатывающие инструменты, металлообрабатывающие инструменты, режущие инструменты, промышленные инструменты, садовые инструменты, сельскохозяйственные инструменты и аксессуары на протяжении более 20 лет.

Высокое качество и широкий ассортимент продукции делает Rodex Power уникальным брендом инструментов в мире. Для Rodex Power качество продукции означает то, что призвано обеспечить больше преимуществ и комфорта для профессиональных пользователей; повысить производительность и эффективность, сэкономить время, сократить усилия и простоту эксплуатации.

Rodex Power продолжает инвестировать свои ресурсы на научно-исследовательские работы, высокие технологии и на человеческие ресурсы, для того, чтобы развиваться и разрабатывать более эффективные инструменты с широким ассортиментом, которые отвечают потребностям пользователей завтрашнего дня.

Принцип Rodex Power- это стремление удовлетворить всех клиентов и потребителей, предоставляя продукцию и услуги высшего качества в области электроинструментов, пневматических инструментов, деревообрабатывающих инструментов, металлообрабатывающих инструментов, режущих инструментов, промышленных инструментов, садовых инструментов, инструментов для сельского хозяйства..., а также предоставление приемлемых цен, качественных услуг и быстрой доставки.



# СОДЕРЖАНИЕ

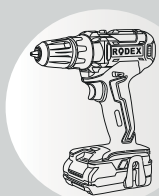

АККУМУЛЯТОРНЫЕ  
ДРЕЛИ-ШУРУПОВЕРТЫ  
АККУМУЛЯТОРНЫЕ ОТВЕРТКИ

**5-8**

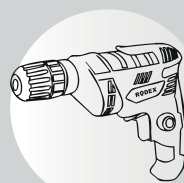

ЭЛЕКТРОДРЕЛИ

**10**

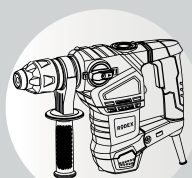

УДАРНЫЕ ДРЕЛИ  
ПЕРФОРАТОРЫ  
СВЕРЛИЛЬНЫЕ СТАНКИ  
ЭЛЕКТРИЧЕСКИЕ ГАЙКОВЕРТЫ

**10-15**

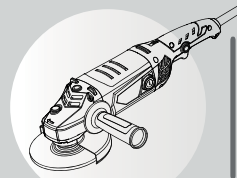

СЕТЕВЫЕ УГЛОВЫЕ ШЛИФМАШИНЫ  
ПОЛИРОВАЛЬНЫЕ МАШИНЫ  
МИНИ ШЛИФОВАЛЬНЫЕ ИНСТРУМЕНТЫ  
ОТРЕЗНОЙ ДИСКОВЫЙ СТАНОК

**17-22**

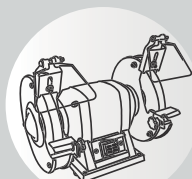

НАСТОЛЬНЫЕ ЗАТОЧНЫЕ СТАНКИ

**24**

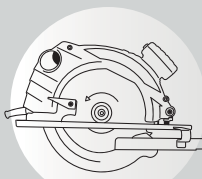

ТОРЦОВЫЕ ПИЛЫ  
НАСТОЛЬНЫЕ ДИСКОВЫЕ ПИЛЫ  
ЦИРКУЛЯРНЫЕ ПИЛЫ  
ЭЛЕКТРИЧЕСКИЕ ЛОБЗИКИ  
САБЕЛЬНАЯ ПИЛА  
ФРЕЗЕРЫ ПО ДЕРЕВУ

**26-29**

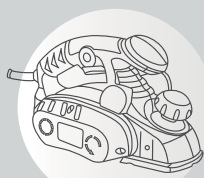

ЭЛЕКТРОРУБАНКИ  
ВИБРАЦИОННЫЕ ШЛИФМАШИНЫ  
РОТАЦИОННЫЕ ШЛИФМАШИНЫ  
ФРЕЗЕРЫ ПО ДЕРЕВУ  
МИКСЕРЫ ЭЛЕКТРИЧЕСКИЙ

**29-32**

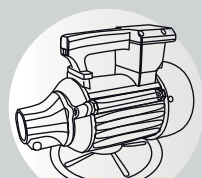

ВИБРАТОРЫ ДЛЯ БЕТОНА  
 ГИБКИЕ ВАЛЫ ДЛЯ ВИБРАТОРОВ

**33**

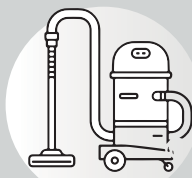

ПРОМЫШЛЕННЫЕ ПЫЛЕСОСЫ

**34-35**

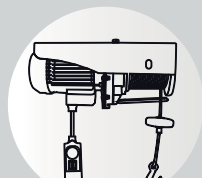

ЭЛЕКТРИЧЕСКИЕ ТЕЛЬФЕРЫ(ТАЛИ)

**36-37**

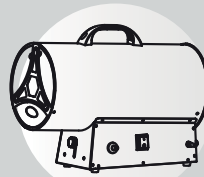

ТЕПЛОВЫЕ ГАЗОВЫЕ ПУШКИ  
ТЕПЛОВЫЕ ДИЗЕЛЬНЫЕ ПУШКИ  
СТРОИТЕЛЬНЫЕ ФЕНЫ

**39-41**



ЭЛЕКТРИЧЕСКИЕ ВОЗДУХОНАГРИВАТЕЛИ  
ВЕТРОДУЙ

**42**



# СОДЕРЖАНИЕ

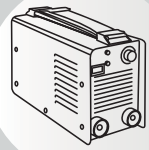

DC ИНВЕРТОРНЫЕ СВАРОЧНЫЕ АППАРАТЫ  
DC ИНВЕРТОРНЫЕ ПОЛУАВТОМАТЫ  
DC ИНВЕРТОРНЫЕ ПЛАЗМОРЕЗЫ

**44-47**

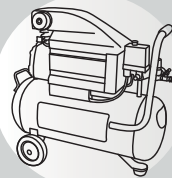

ВОЗДУШНЫЕ КОМПРЕССОРЫ

**49-50**

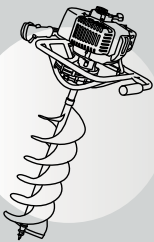

БЕНЗИНОВЫЙ ЗЕМЛЯНОЙ БУР

**51**

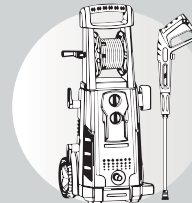

МОЙКИ ВЫСОКОГО ДАВЛЕНИЯ

**53-55**

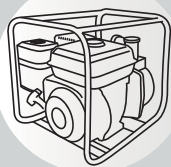

БЕНЗИНОВЫЕ МОТОПОМПЫ  
ДИЗЕЛЬНАЯ МОТОПОМПА

**57**

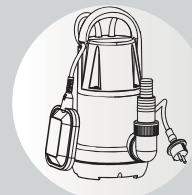

ПОГРУЖНЫЕ НАСОСЫ  
ПОВЕРХНОСТНЫЕ НАСОСЫ  
БЛОК АВТОМАТИКИ ДЛЯ НАСОСА  
СКВАЖИННЫЕ ГЛУБИННЫЕ НАСОСЫ  
ВАКУУМНЫЕ НАСОСЫ

**58-63**

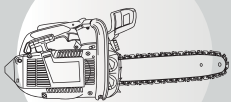

ЭЛЕКТРИЧЕСКИЕ ЦЕПНЫЕ ПИЛЫ  
БЕНЗИНОВЫЕ ЦЕПНЫЕ ПИЛЫ

**64-66**

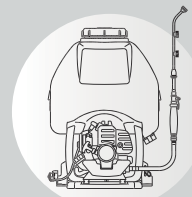

АККУМУЛЯТОРНЫЕ САДОВЫЕ  
ОПРЫСКИВАТЕЛИ

**67-69**

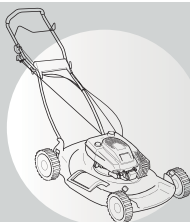

ЭЛЕКТРИЧЕСКИЕ ГАЗОНОКОСИЛКИ  
БЕНЗИНОВЫЕ ГАЗОНОКОСИЛКИ  
БЕНЗИНОВЫЙ-ЭЛЕКТРИЧЕСКИЙ КУСТОРЕЗ  
АККУМУЛЯТОРНЫЙ СЕКАТОР

**70-72**

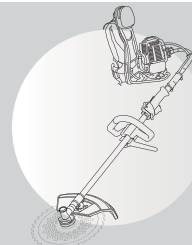

АККУМУЛЯТОРНЫЙ ТРИММЕР  
ЭЛЕКТРИЧЕСКИЕ ТРИММЕРЫ  
БЕНЗИНОВЫЕ ТРИММЕРЫ

**72-75**



ДИСКИ ДЛЯ ТРИММЕРА

**76**

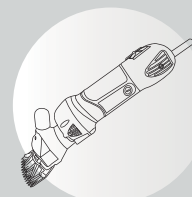

СТРИГАЛЬНАЯ МАШИНКА ДЛЯ ОВЕЦ

**77**



# АККУМУЛЯТОРНЫЕ ДРЕЛИ-ШУРУПОВЕРТЫ

[www.rodexpower.com](http://www.rodexpower.com)



# RODEX





## RDX3405

### Аккумуляторная Ударная Дрель

**НОВЫЙ**

Цена: **36.380 Тг**

**20V**



Максимальная мощность Бесщёточный двигатель

- » Бесщёточный двигатель
- » Автоматический Патрон (металлический патрон)
- » Светодиодное Освещение
- » 20+1+1+1 Регулировка Крутящего Момент
- » 2 Ступень Редуктора
- » Вращение влево и вправо
- » Индикатор уровня заряда батареи
- » Крючок для Ремня
- » Чемодан

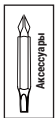

**Литий-Ионная Технология**



#### Бесщёточный Двигатель

Мощность	20V / 2.0A Li-ion
Крутящий момент	55NM
Зажимной патрон	13 мм металлический патрон
Число ударов	0-9000/0-24000 уд/мин
Скорость	0-600/0-1600 Об/мин
Вес	3,22 Кг
Количество	8

**2x 20В - 2,0 А Литий-Ионная аккумулятор**

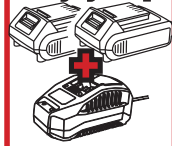

## RDX3410

### Аккумуляторная Ударная Дрель

**НОВЫЙ**

Цена: **56.500 Тг**

**20V**



Максимальная мощность Бесщёточный двигатель

- » Бесщёточный двигатель
- » Автоматический Патрон (металлический патрон)
- » Светодиодное Освещение
- » 20+1+1+1 Регулировка Крутящего Момент
- » 2 Ступень Редуктора
- » Вращение влево и вправо
- » Индикатор уровня заряда батареи
- » Крючок для Ремня
- » Чемодан

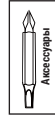

**Литий-Ионная Технология**



#### Бесщёточный Двигатель

Мощность	20V / 4.0Ah Li-ion
Крутящий момент	120 NM
Зажимной патрон	13 мм металлический патрон
Число ударов	Металлу : 16MM Древесине : 50MM
Число ударов	0-8000/0-26000 уд/мин
Скорость	0-520/0-1700 Об/мин
Вес	4,10 Кг
Количество	8

**2x 20В - 4,0 А Литий-Ионная аккумулятор**

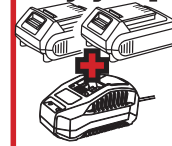

## RDX340

### Аккумуляторная Ударная Дрель

Цена: **66.880 Тг**

**18V**

Максимальная мощность

#### » 13 шт. НАБОР ОСНАСТКИ

- » Автоматический Патрон (металлический патрон)
- » Светодиодное Освещение
- » 19+1+1 Регулировка Крутящего Момент
- » 2 Ступень Редуктора
- » 2x 18В - 2,0 А аккумулятор
- » Литий-Ионная БАТАРЕИ
- » Вращение влево и вправо
- » Индикатор уровня заряда батареи
- » Крючок для Ремня
- » Чемодан



Мощность	18V / 2.0A Li-ion
Крутящий момент	45 NM
Зажимной патрон	13 мм металлический патрон
Скорость	0-400 / 0-1400 Об/мин
Вес	3,56 Кг
Количество	5

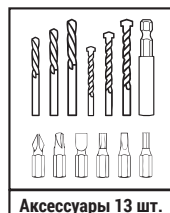

## RDX3377A

### Аккумуляторный Шуруповерт

**НОВЫЙ**

Цена: **23.970 Тг**

**20V**

Максимальная мощность

- » Автоматический Патрон
- » Светодиодное Освещение
- » 18+1 Регулировка Крутящего Момент
- » 2 Ступень Редуктора
- » Вращение влево и вправо
- » Индикатор уровня заряда батареи
- » Крючок для Ремня
- » Чемодан

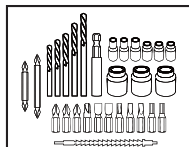

**Литий-Ионная Технология**



Мощность	20V / 2.0A Li-ion
Крутящий момент	35 NM
Зажимной патрон	10 мм
Скорость	0-350 / 0-1350 Об/мин
Вес	2,78 Кг
Количество	10

**2x 20В - 2,0 А Литий-Ионная аккумулятор**

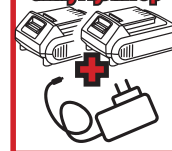



## RDX3365

### Аккумуляторный Шурупверт

Цена: **38.710 Тр**

**18V**

Максимальная мощность

- » Автоматический Патрон
- » Светодиодное Освещение
- » 18+1 Регулировка Крутящего Момента
- » 2 Ступень Редуктора
- » Вращение влево и вправо
- » Индикатор уровня заряда батареи
- » Крючок для Ремня
- » Чемодан



**Li-ion**  
Литий-ионная  
Технология

Мощность	18 V / 2.0A Li-ion
Крутящий момент	30 NM
Зажимной патрон	10 мм
Скорость	0-350 / 0-1350 Об/мин
Вес	3 Кг
Количество	5

**2x 18В - 2.0 А**



## RDX3375

### Аккумуляторный Шурупверт

Цена: **41.950 Тр**

**21V**

Максимальная мощность

- » Автоматический Патрон
- » Светодиодное Освещение
- » 18+1 Регулировка Крутящего Момента
- » 2 Ступень Редуктора
- » Вращение влево и вправо
- » Индикатор уровня заряда батареи
- » Крючок для Ремня
- » Чемодан



**Li-ion**  
Литий-ионная  
Технология

Мощность	21 V / 2.0A Li-ion
Крутящий момент	35 NM
Зажимной патрон	10 мм
Скорость	0-350 / 0-1350 Об/мин
Вес	3 Кг
Количество	5

**2x 21В - 2.0 А**



## RDX3365A

### Аккумуляторный Шурупверт

Цена: **42.650 Тр**

**18V**

Максимальная мощность

- » Автоматический Патрон
- » Светодиодное Освещение
- » 18+1 Регулировка Крутящего Момента
- » 2 Ступень Редуктора
- » Вращение влево и вправо
- » Индикатор уровня заряда батареи
- » Крючок для Ремня
- » Чемодан

**28 шт.**  
НАБОР ОСНАСТКИ



1 шт Спиральный вал 25мм  
9 шт Головки 5-6-7-8-9-10-11-12-13мм  
1 шт Удлинитель для головки 50мм  
1 шт Головка для гипсокартона  
1 шт Бита 50мм  
3 шт Плоские сверла по дереву 10-12-14мм  
3 шт Спиральное сверло из углеродистой стали 5-6-8мм  
3 шт Сверло по дереву 5-6-8мм  
3 шт Деревообрабатывающее сверло 5-6-8мм  
3 шт Оцинкованное сверло для каменщика 5-6-8мм

Мощность	18 V / 2.0A Li-ion
Крутящий момент	30 NM
Зажимной патрон	10 мм
Скорость	0-350 / 0-1350 Об/мин
Вес	3,5 Кг
Количество	5

**2x 18В - 2.0 А**



## RDX3375A

### Аккумуляторный Шурупверт

Цена: **46.060 Тр**

**21V**

Максимальная мощность

- » Автоматический Патрон
- » Светодиодное Освещение
- » 18+1 Регулировка Крутящего Момента
- » 2 Ступень Редуктора
- » Вращение влево и вправо
- » Индикатор уровня заряда батареи
- » Крючок для Ремня
- » Чемодан

**28 шт.**  
НАБОР ОСНАСТКИ



1 шт Спиральный вал 25мм  
9 шт Головки 5-6-7-8-9-10-11-12-13мм  
1 шт Удлинитель для головки 50мм  
1 шт Головка для гипсокартона  
1 шт Бита 50мм  
3 шт Плоские сверла по дереву 10-12-14мм  
3 шт Спиральное сверло из углеродистой стали 5-6-8мм  
3 шт Сверло по дереву 5-6-8мм  
3 шт Деревообрабатывающее сверло 5-6-8мм  
3 шт Оцинкованное сверло для каменщика 5-6-8мм

Мощность	21 V / 2.0A Li-ion
Крутящий момент	35 NM
Зажимной патрон	10 мм
Скорость	0-350 / 0-1350 Об/мин
Вес	3,5 Кг
Количество	5

**2x 21В - 2.0 А**







## RDX3335

### Аккумуляторная Ударная Дрель

НОВЫЙ

Цена: 24.560 Тг

16V

Максимальная мощность



Бесщёточный двигатель

- » Бесщёточный двигатель
- » Автоматический Патрон (металлический патрон)
- » Светодиодное Освещение
- » 20+1+1+1 Регулировка Крутящего Момента
- » 2 Ступень Редуктора
- » Вращение влево и вправо
- » Индикатор уровня заряда батареи
- » Крючок для Ремня
- » Чемодан



Аксессуары

Литий-ионная  
Технология

#### Бесщёточный Двигатель

Мощность	16V / 2.0A Li-ion
Крутящий момент	40 NM
Зажимной патрон	10 мм металлический патрон
Число ударов	0-7500/0-22500 уд/мин
Скорость	0-500/0-1500 Об/мин
Вес	1.95 Кг
Количество	10

2x 16В - 2.0 А  
Литий-Ионная  
аккумулятор



## RDX3325

### Аккумуляторный Шурупверт

НОВЫЙ

Цена: 20.920 Тг

12V

Максимальная мощность

- » Автоматический Патрон
- » Светодиодное Освещение
- » 18+1 Регулировка Крутящего Момента
- » 2 Ступень Редуктора
- » Вращение влево и вправо
- » Индикатор уровня заряда батареи
- » Крючок для Ремня
- » Чемодан

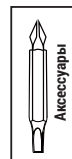

Аксессуары

Литий-ионная  
Технология

Мощность	12V / 2.0A Li-ion
Крутящий момент	35 NM
Зажимной патрон	10 мм металлический патрон
Скорость	0-450/0-1450 Об/мин
Вес	1.85 Кг
Количество	10

2x 12В - 2.0 А  
Литий-Ионная  
аккумулятор

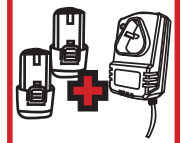

## RDX3322A

### Аккумуляторный Шурупверт

НОВЫЙ

Цена: 16.380 Тг

12V

Максимальная мощность

- » Автоматический Патрон
- » Светодиодное Освещение
- » 18+1 Регулировка Крутящего Момента
- » 2 Ступень Редуктора
- » Вращение влево и вправо
- » Индикатор уровня заряда батареи
- » Крючок для Ремня
- » Чемодан



Аксессуары 25 шт.

Литий-ионная  
Технология

Мощность	12V / 1.5A Li-ion
Крутящий момент	28 NM
Зажимной патрон	10 мм
Скорость	0-350 / 0-1300 Об/мин
Вес	2.48 Кг
Количество	10

2x 12В - 1.5 А  
Литий-Ионная  
аккумулятор

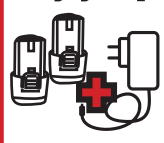

## RDX3321

### Аккумуляторный Шурупверт

Цена: 20.980 Тг

12V

Максимальная мощность

- » Автоматический Патрон
- » Светодиодное Освещение
- » 18 Регулировка Крутящего Момента
- » 2 Ступень Редуктора
- » 2x 12В - 1,5 А аккумулятор
- » Литий-Ионная БАТАРЕИ
- » Вращение влево и вправо
- » Чемодан



Мощность	12 V / 1.5A Li-ion
Крутящий момент	25 NM
Зажимной патрон	10 мм
Скорость	0-350 / 0-1350 Об/мин
Вес	1,7 Кг
Количество	10

YouTube





## RDX332

### Аккумуляторный Шурупверт

Цена: 29.110 Tr

12V

Максимальная мощность

- » Автоматический Патрон
- » Светодиодное Освещение
- » 18 Регулировка Крутящего Моента
- » 2 Ступень Редуктора
- » 2x 12В - 1,5 А аккумулятор
- » Литий-Ионная БАТАРЕИ
- » Вращение влево и вправо
- » Индикатор уровня заряда батареи
- » Крючок для Ремня
- » Чемодан



Литий-ионная  
Технология

Мощность	12 V / 1.5A Li-ion
Крутящий момент	22 NM
Зажимной патрон	10 мм
Скорость	0-350 / 0-1300 Об/мин
Вес	1,70 Кг
Количество	10

2x 12В - 1,5 А  
Литий-Ионная  
аккумулятор

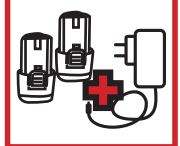

## RDX3085

### Аккумуляторная Отвертка

Цена: 6.510 Tr

3.6 Volt



- » Бита Держатель
- » Светодиодное Освещение
- » 3.6В - 1.5 А аккумулятор
- » Литий-Ионная БАТАРЕИ
- » Вращение влево и вправо

Мощность	3.6V / 1.5A Li-ion
Макс.крутящий момент	4 NM
Скорость	0-210 об/мин
Вес	1,22 Кг
Количество	8



## RDX3094

### Аккумуляторный Гайковерт

Цена: 42.750 Tr

НОВЫЙ



20V

Максимальная мощность



Бесщёточный двигатель



3 СТУПЕНЧАТАЯ РЕГУЛИРОВКА  
КРУТЯЩЕГО МОМЕНТА



17/19/21/22MM / шурупверт

Аксессуары 5 шт

2x 20В - 4,0 А  
Литий-Ионная  
аккумулятор

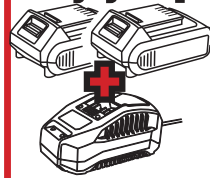

Мощность	20 V / 4.0A Li-ion
Скорость	0-1900 / 0-2400 об/мин
Число ударов	0-28000/0-36000 уд/мин
Крутящий момент	430 NM
Размер патрона	1/2"
Вес	3,9 Кг
Количество	8

## RDX3098

### Аккумуляторный Гайковерт

Цена: 60.030 Tr

НОВЫЙ

20V

Максимальная мощность



Бесщёточный двигатель

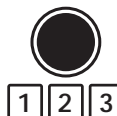

3 СТУПЕНЧАТАЯ РЕГУЛИРОВКА  
КРУТЯЩЕГО МОМЕНТА



17/19/21/22MM / шурупверт

Аксессуары 5 шт

2x 20В - 4,0 А  
Литий-Ионная  
аккумулятор

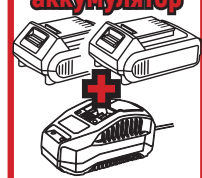

Мощность	20 V / 4.0A Li-ion
Скорость	0-2100 об/мин
Число ударов	0-32000 уд/мин
Крутящий момент	800 NM
Размер патрона	1/2"
Вес	3,9 Кг
Количество	8





# ДРЕЛИ / УДАРНЫЕ

[www.rodexpower.com](http://www.rodexpower.com)



# RODEX



## RDX153

Цена: 14.730 ₺

### Электрический Шуруповерт

280 Ватт

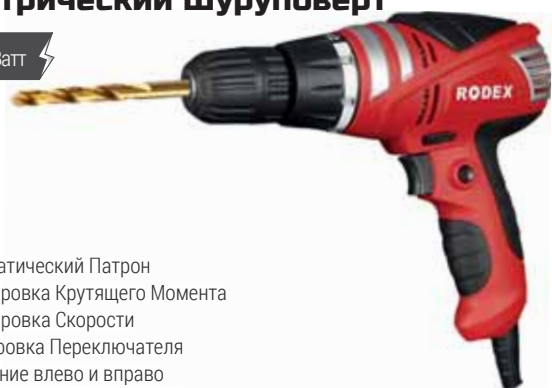

- » Автоматический Патрон
- » Регулировка Крутящего Момента
- » Регулировка Скорости
- » Блокировка Переключателя
- » Вращение влево и вправо

Мощность	280 Вт
Диаметр патрона	10 мм
Скорость	0-750 об/мин
Вес	1,42 Кг
Количество	10

## RDX1504

Цена: 11.300 ₺

### Электродрель

450 Ватт



- » Автоматический Патрон
- » Регулировка Скорости
- » Блокировка Переключателя
- » Вращение влево и вправо
- » Крючок для Ремня

Мощность	450 Вт
Диаметр патрона	10 мм
Скорость	0-2600 об/мин
Вес	1,28 Кг
Количество	10

## RDX1510

Цена: 14.390 ₺

### Электродрель

500 Ватт



- » Автоматический Патрон
- » Регулировка Скорости
- » Блокировка Переключателя
- » Вращение влево и вправо
- » Крючок для Ремня

Мощность	500 Вт
Диаметр патрона	10 мм
Скорость	0-3200 об/мин
Вес	1,56 Кг
Количество	10

## RDX151

Цена: 20.270 ₺

### Электродрель

500 Ватт



- » Автоматический Патрон
- » Регулировка Скорости
- » Блокировка Переключателя
- » Вращение влево и вправо
- » Крючок для Ремня

Мощность	500 Вт
Диаметр патрона	10 мм
Скорость	0-2600 об/мин
Вес	1,90 Кг
Количество	10

## RDX155

Цена: 23.360 ₺

### Ударная Дрель

650 Ватт



Мощность	650 Вт
Диаметр патрона	13 мм
Скорость	0-3000 об/мин
Вес	2 Кг
Количество	10

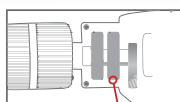

двойной подшипник

## RDX155A

Цена: 24.470 ₺

### Ударная Дрель

650 Ватт



Мощность	650 Вт
Диаметр патрона	13 мм
Скорость	0-3000 об/мин
Вес	2,3 Кг
Количество	10

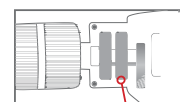

двойной подшипник





## RDX1522 Ударная Дрель

Цена: 19.690 ₺

650 Ватт



- » Металлический Патрон
- » Регулировка Скорости
- » Блокировка Переключателя
- » Вращение влево и вправо
- » Ограничитель глубины

Мощность	650 Вт
Диаметр патрона	13 мм
Скорость	0-3300 об/мин
Вес	1,8 Кг
Количество	10



## RDX1570 Ударная Дрель

НОВЫЙ

Цена: 23.120 ₺

750 Ватт



- » Металлический Патрон
- » Регулировка Скорости
- » Блокировка Переключателя
- » Вращение влево и вправо
- » Ограничитель глубины

Мощность	750 Вт
Диаметр сверления	камне: 13-20мм древесине: 25-40мм металлу: 8-13мм
Скорость	0-2700 об/мин
Вес	2 Кг
Количество	10



## RDX157 Ударная Дрель

Цена: 28.900 ₺

750 Ватт



Мощность	750 Вт
Диаметр патрона	13 мм
Скорость	0-2800 об/мин
Вес	2,8 Кг
Количество	8



## RDX1550 Ударная Дрель

Цена: 23.120 ₺

850 Ватт



- » Автоматический Патрон
- » Регулировка Скорости
- » Блокировка Переключателя
- » Вращение влево и вправо
- » Ограничитель глубины

Мощность	850 Вт
Диаметр патрона	13 мм
Скорость	0-2700 об/мин
Вес	2 Кг
Количество	10



## RDX1551 Ударная Дрель

Цена: 29.110 ₺

850 Ватт



- » Автоматический Патрон
- » Регулировка Скорости
- » Блокировка Переключателя
- » Вращение влево и вправо
- » Ограничитель глубины

Мощность	850 Вт
Диаметр патрона	13 мм
Скорость	0-2700 об/мин
Вес	3,6 Кг
Количество	5



\* Ограничитель глубины 1 шт \* Лента изоляционная 1 шт \* Набор головок 8 шт \* Набор крепежа в коробке 1 шт \* Сверло по бетону 3 шт \* Сверла спиральные 3 шт \* Нож 1 шт \* Набор насадок для шурупов 6 шт.  
\* Станок 1 шт \* Фунда боковая 1 шт \* Чемодан 1 шт

## RDX1651 Ударная Дрель

Цена: 44.520 ₺

1050 Ватт



- » Металлический Патрон
- » Регулировка Скорости
- » Блокировка Переключателя
- » Вращение влево и вправо
- » Ограничитель глубины

Мощность	1050 Вт
Диаметр сверления	камне: 13-20мм древесине: 25-40мм металлу: 8-13мм
Скорость	0-1200 / 0-3200 об/мин
Вес	6,04 Кг
Количество	5





## RDX2265 Перфоратор

Цена: 37.670 Тр

800 Ватт



Сверильный патрон

» **Регулировка скорости:**  
Обеспечивает возможность регулировать скорость работы инструмента, изменяя силу нажатия на курок.

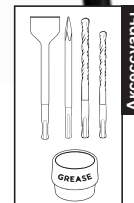

Аксессуары

Мощность	800 Вт
Диаметр сверления	камне: 26мм древесине: 30мм металлу: 13мм
Мощность удара	3 Дж
Число ударов	0-5500 уд/мин
Скорость	0-1100 об/мин
Вес	6,06 Кг
Количество	5

» **Мощный двигатель:** RODEX RDX2265 оснащен мощным двигателем мощностью 800 Вт, который обеспечивает высокую скорость вращения и ударную энергию до 3 Дж, что позволяет легко пробивать бетон и другие твердые материалы.



» **Простое управление**  
Три режима работы:  
RDX2265 имеет три режима работы: перфорация, долбление и сверление.



» **Установка направления вращения:**  
Выключателем направления вращения можно изменять направление вращения электроинструмента для завинчивания и извлечения винтов.



» **Удобное управление**  
Быстрозажимной патрон SDS-plus: Инструмент оснащен системой SDS-plus, которая позволяет быстро и легко менять насадки без использования дополнительных инструментов, обеспечивая высокую эффективность работы.

## RDX227 Перфоратор

Цена: 45.890 Тр

850 Ватт



- » Тип патрона (SDS PLUS)
- » Корпус передачи инструмента усилен магниевым сплавом
- » Регулировка Скорости
- » Блокировка Переключателя
- » Вращение влево и вправо
- » Ограничитель глубины
- » Чемодан

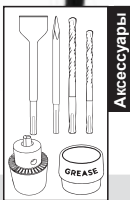

Аксессуары

Мощность	850 Вт
Диаметр сверления	камне: 26мм древесине: 30мм металлу: 13мм
Мощность удара	3.4 Дж
Число ударов	0-5100 уд/мин
Скорость	0-1300 об/мин
Вес	6,04 Кг
Количество	5



## RDX226 Перфоратор

Цена: 33.390 Тр

800 Ватт



- » Тип патрона (SDS PLUS)
- » Регулировка Скорости
- » Блокировка Переключателя
- » Вращение влево и вправо
- » Ограничитель глубины
- » Чемодан

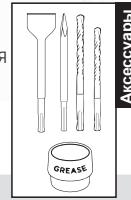

Аксессуары

Мощность	800 Вт
Диаметр сверления	камне: 26мм древесине: 30мм металлу: 13мм
Мощность удара	3 Дж
Число ударов	0-5500 уд/мин
Скорость	0-1100 об/мин
Вес	5,5 Кг
Количество	5







## RDX231 Перфоратор

Цена: 53.080 Тг

1300 Ватт



**AVT**  
АНТИВИБРАЦИОННАЯ  
ТЕХНОЛОГИЯ

- » Тип патрона (SDS PLUS)
- » Система ограничения сцепления
- » Анти вибрация
- » Чемодан



Мощность	1300 Вт	Аксессуары
Диаметр сверления	камне: 32мм древесине: 42мм металлу: 13мм	
Мощность удара	5 Дж	Аксессуары
Число ударов	4300 уд/мин	
Скорость	0-850 об/мин	
Вес	5,05 Кг	
Количество	2	

## RDX234 Перфоратор

Цена: 55.130 Тг

1500 Ватт



**AVT**  
АНТИВИБРАЦИОННАЯ  
ТЕХНОЛОГИЯ

- » Тип патрона (SDS PLUS)
- » Система ограничения сцепления
- » Анти вибрация
- » Чемодан



Мощность	1500 Вт	Аксессуары
Диаметр сверления	камне: 32мм древесине: 42мм металлу: 13мм	
Мощность удара	5,5 Дж	Аксессуары
Число ударов	4350 уд/мин	
Скорость	880 об/мин	
Вес	5,1 Кг	
Количество	2	

## RDX271 Перфоратор

Цена: 178.050 Тг

1500 Ватт



**AVT**  
АНТИВИБРАЦИОННАЯ  
ТЕХНОЛОГИЯ



Мощность	1500 Вт	Аксессуары
Диаметр сверления	50 мм	
Мощность удара	25Дж	Аксессуары
Число ударов	2300 уд/мин	
Скорость	380 об/мин	
Вес	11.5 Кг	
Количество	2	

## RDX2402 Перфоратор

Цена: 85.610 Тг

1600 Ватт



**AVT**  
АНТИВИБРАЦИОННАЯ  
ТЕХНОЛОГИЯ

- » Тип патрона (SDS MAX)
- » Анти вибрация
- » Корпус передачи инструмента усилен магниевым сплавом
- » Система ограничения сцепления
- » Чемодан



Мощность	1600 Вт	Аксессуары
Диаметр сверления	40 мм	
Мощность удара	10Дж	Аксессуары
Число ударов	3800 уд/мин	
Скорость	630 об/мин	
Вес	7,45 Кг	
Количество	2	



## RDX6832

### Алмазный Буровой Станок

**НОВЫЙ**

**3200** Ватт

Цена: **186.450 Тр**

- » Удобная рукоятка;
- » Защитная муфта;
- » Прочная стойка;
- » Длительный срок службы.



Мощность	3200 Вт
Макс. сверления	280 мм
Глубина сверления	650 мм
Обороты	720 об/мин
Вес	21 Кг
Количество	1



## RDX6817

### Алмазный Буровой Станок

**НОВЫЙ**

**1700** Ватт

Цена: **61.310 Тр**

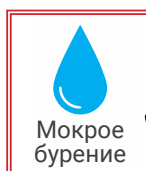

Сверлильная машина RODEX RDX6817 подходит для сверления, как вручную, так и с использованием станины. Для удобства сверления в труднодоступных местах, имеется два положения для рукоятки. Оснащена системой подачи воды для охлаждения коронки и удаления шлама. Используется для сверления отверстий в бетоне, железобетоне, кирпиче и других твердых материалах диаметром до 120 мм.

Мощность	1700 Вт
Скорость	0-2000 об/мин
Макс. сверления	120 мм
Вес	5,7 Кг
Количество	4

## RDX2780

### Перфоратор

**НОВЫЙ**

**1300** Ватт

Цена: **160.930 Тр**

Мощность	1600 Вт
Мощность удара	55 Дж
Число ударов	1900 уд/мин
Вес	22 Кг
Количество	1



HEX



Анти  
вибрация



55 Дж

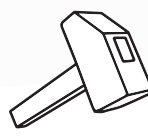

1300  
уд/мин

- » Надежный и мощный двигатель;
- » Антивибрационная система;
- » Сила удара генерируется пневматическим механизмом вне зависимости от давления на инструмент;
- » Удобный переключатель с системой защиты от непроизвольного включения;
- » Нескользящие накладки на рукоятке;
- » Самоотключающиеся угольные щетки;
- » Морозостойчивый сетевой провод;
- » Транспортировочный кейс.





## RDX616 Сверлильный Станок

Цена: 163.850 Тг

**550** Ватт

- » 12 Ступеней Скорости
- » Медная обмотка
- » Тип патрона (ключевой)

**16мм**  
сверление



Мощность	550 Вт
Диаметр патрона	16 мм
Количество скоростей	12
Скорость	210 - 2220 Об/мин
Вес	37,09 Кг
Количество	1

Защитный экран из прозрачного пластика. Не закрывает обзор и исключает вылет стружки на оператора. Пазы в основании для установки зажимного оборудования. Можно использовать крупногабаритные заготовки.

## RDX613 Сверлильный Станок

Цена: 72.770 Тг

**350** Ватт

- » 5 Ступеней Скорости
- » Медная обмотка
- » Тип патрона (ключевой)

**13мм**  
сверление

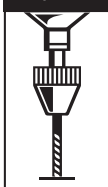

Мощность	350 Вт
Диаметр патрона	13 мм
Количество скоростей	5
Скорость	580-2620 Об/мин
Вес	16,8 Кг
Количество	1

Сверлильный станок RODEX RDX613 с ручным управлением предназначен для выполнения сверлильных работ по дереву, пластмассе и металлу. Станок оснащен 5-ти скоростным двигателем с ременной передачей мощностью 350 Вт.

## RDX309 Электрический гайковерт 1/2"

Цена: 45.580 Тг

**1010** Ватт



Мощность	1010 Вт
Крутящий момент	450 NM
Скорость	2200 об/мин
Размер патрона	1/2 дюйма
Вес	5,2 Кг
Количество	4



- » 450NM крутящий момент
- » Металлический Корпус
- » Функции Удара
- » Чемодан

Набор Головки в Комплекте

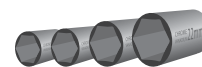

17-19-21-22 мм





**УГЛОВАЯ  
ШЛИФОВАЛЬНАЯ  
МАШИНА**

[www.rodexpower.com](http://www.rodexpower.com)



**RODEX**



## RDX1031

Цена: 21.350 Tr

### Угловая Шлифовальная Машина

600 Ватт

- » Блокировка Переключателя
- » Блокировка шпинделя для легкой замены диска
- » Боковая рукоятка может быть установлена с обеих сторон инструмент для удобства оператора



Отрезной диск по металлу в комплекте

Мощность	600 Вт
вольтаж	230 V
Частота	50 Hz
Диаметр диска	115/125 мм
Число оборотов	11000 об/мин
Вес	2,5 Кг
Количество	10



## RDX103

Цена: 19.840 Tr

### Угловая Шлифовальная Машина

600 Ватт

- » Блокировка Переключателя
- » Блокировка шпинделя для легкой замены диска
- » Боковая рукоятка может быть установлена с обеих сторон инструмент для удобства оператора



Отрезной диск по металлу в комплекте

Мощность	600 Вт
вольтаж	230 V
Частота	50 Hz
Диаметр диска	115/125 мм
Число оборотов	11000 об/мин
Вес	2,5 Кг
Количество	10



## RDX1040

Цена: 17.040 Tr

### Угловая Шлифовальная Машина

750 Ватт

- » Блокировка Переключателя
- » Блокировка шпинделя для легкой замены диска
- » Боковая рукоятка может быть установлена с обеих сторон инструмент для удобства оператора



Отрезной диск по металлу в комплекте

Мощность	750 Вт
вольтаж	230 V
Частота	50 Hz
Диаметр диска	125 мм
Число оборотов	11000 об/мин
Вес	1,9 Кг
Количество	10



## RDX108

Цена: 26.630 Tr

### Угловая Шлифовальная Машина

750 Ватт

- » Блокировка Переключателя
- » Блокировка шпинделя для легкой замены диска
- » Боковая рукоятка может быть установлена с обеих сторон инструмент для удобства оператора



Отрезной диск по металлу в комплекте

Мощность	750 Вт
вольтаж	230 V
Частота	50 Hz
Диаметр диска	115/125 мм
Число оборотов	11000 об/мин
Вес	2,4 Кг
Количество	10



## RDX1041

Цена: 21.230 Tr

### Угловая Шлифовальная Машина

750 Ватт

- » Электр. регулировка оборотов
- » Блокировка Переключателя
- » Блокировка шпинделя для легкой замены диска
- » Боковая рукоятка может быть установлена с обеих сторон инструмент для удобства оператора



Отрезной диск по металлу в комплекте

Мощность	750 Вт
вольтаж	230 V
Частота	50 Hz
Диаметр диска	115/125 мм
Число оборотов	3000-11000 об/мин
Вес	2,5 Кг
Количество	10



## RDX1081

Цена: 22.130 Tr

### Угловая Шлифовальная Машина

800 Ватт

**НОВЫЙ**

- » Электр. регулировка оборотов
- » Блокировка Переключателя
- » Блокировка шпинделя для легкой замены диска
- » Боковая рукоятка может быть установлена с обеих сторон инструмент для удобства оператора



Отрезной диск по металлу в комплекте

Мощность	800 Вт
вольтаж	220 V
Частота	50 Hz
Диаметр диска	115/125 мм
Число оборотов	3000-11000 об/мин
Вес	2,2 Кг
Количество	10







## RDX1046

Цена: 21.580 Тр

### Угловая Шлифовальная Машина

950 Ватт

- Электр. регулировка оборотов
- Блокировка Переключателя
- Блокировка шпинделя для легкой замены диска
- Боковая рукоятка может быть установлена с обеих сторон инструмента для удобства оператора



Отрезной диск по металлу в комплекте



Мощность	950 Вт
вольтаж	230 V
Частота	50 Hz
Диаметр диска	125 мм
Число оборотов	0-11000 об/мин
Вес	2,50 Кг
Количество	10

## RDX1045

Цена: 19.330 Тр

### Угловая Шлифовальная Машина

950 Ватт

- Блокировка Переключателя
- Блокировка шпинделя для легкой замены диска
- Боковая рукоятка может быть установлена с обеих сторон инструмента для удобства оператора



Отрезной диск по металлу в комплекте



Мощность	950 Вт
вольтаж	230 V
Частота	50 Hz
Диаметр диска	125 мм
Число оборотов	11000 об/мин
Вес	2,45 Кг
Количество	10

## RDX1086

Цена: 23.720 Тр

### Угловая Шлифовальная Машина

950 Ватт

**НОВЫЙ**

- Электр. регулировка оборотов
- Блокировка Переключателя
- Блокировка шпинделя для легкой замены диска
- Боковая рукоятка может быть установлена с обеих сторон инструмента для удобства оператора



Отрезной диск по металлу в комплекте



Мощность	950 Вт
вольтаж	220 V
Частота	50 Hz
Диаметр диска	115/125 мм
Число оборотов	3000-11000 об/мин
Вес	2,2 Кг
Количество	10

## RDX1120

Цена: 34.770 Тр

### Угловая Шлифовальная Машина

1200 Ватт

- Электр. регулировка оборотов
- Плавный Пуск
- Блокировка шпинделя для легкой замены диска
- Легкий доступ к щеткам - для быстрой замены
- Снятие/смена положения кожуха без отвертки



**AVT**  
АНТИВИБРАЦИОННАЯ ТЕХНОЛОГИЯ

Отрезной диск по металлу в комплекте

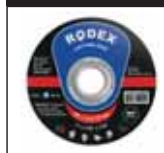

Мощность	1200 Вт
вольтаж	230 V
Частота	50 Hz
Диаметр диска	125 мм
Число оборотов	0-10000 об/мин
Вес	2,75 Кг
Количество	8

## RDX1112

Цена: 27.400 Тр

### Угловая Шлифовальная Машина

1200 Ватт

- Электр. регулировка оборотов
- Мощный двигатель с дополнительной защитой обмоток компаундом
- Плавный Пуск
- Защищенный Выключатель
- Блокировка шпинделя для легкой замены диска
- Легкий доступ к щеткам - для быстрой замены
- Боковая рукоятка может быть установлена с обеих сторон инструмента для удобства оператора



Отрезной диск по металлу в комплекте



Мощность	1200 Вт
вольтаж	230 V
Частота	50 Hz
Диаметр диска	125 мм
Число оборотов	0-11000 об/мин
Вес	3,2 Кг
Количество	8

## RDX112

Цена: 30.940 Тр

### Угловая Шлифовальная Машина

1200 Ватт

- Электр. регулировка оборотов
- Защищенный Выключатель
- Блокировка шпинделя для легкой замены диска
- Легкий доступ к щеткам - для быстрой замены
- Дополнительная рукоятка устанавливается в трех положениях



Отрезной диск по металлу в комплекте



Мощность	1200 Вт
вольтаж	230 V
Частота	50 Hz
Диаметр диска	125 мм
Число оборотов	4500-10000 об/мин
Вес	3,45 Кг
Количество	6



## RDX105

Цена: 29.090 ₺

### Угловая Шлифовальная Машина

1200 Ватт

- » Защищенный Выключатель
- » Блокировка шпинделя для легкой замены диска
- » Легкий доступ к щеткам - для быстрой замены
- » Дополнительная рукоятка устанавливается в трех положениях



Отрезной диск по металлу в комплекте



Мощность	1200 Вт
вольтаж	230 V
Частота	50 Hz
Диаметр диска	115/125 мм
Число оборотов	4500-10000 об/мин
Вес	3,4 Кг
Количество	6

## RDX115

Цена: 31.050 ₺

### Угловая Шлифовальная Машина

1200 Ватт

- » Электр. регулировка оборотов
- » Защищенный Выключатель
- » Блокировка шпинделя для легкой замены диска
- » Легкий доступ к щеткам - для быстрой замены
- » Дополнительная рукоятка устанавливается в трех положениях



Мощность	1200 Вт
вольтаж	230 V
Частота	50 Hz
Диаметр диска	150 мм
Число оборотов	3000-8000 об/мин
Вес	3,4 Кг
Количество	6

## RDX1162

Цена: 36.640 ₺

### Угловая Шлифовальная Машина

1400 Ватт

- » Мощный двигатель с дополнительной защитой обмоток компаудом
- » Плавный Пуск
- » Защищенный Выключатель
- » Блокировка шпинделя для легкой замены диска
- » Легкий доступ к щеткам - для быстрой замены
- » Дополнительная рукоятка устанавливается в трех положениях



Мощность	1400 Вт
вольтаж	230 V
Частота	50 Hz
Диаметр диска	180 мм
Число оборотов	8000 об/мин
Вес	4 Кг
Количество	4



## RDX1171

Цена: 48.500 ₺

### Угловая Шлифовальная Машина

1500 Ватт

- » Электр. регулировка оборотов
- » Плавный Пуск
- » Блокировка шпинделя для легкой замены диска
- » Легкий доступ к щеткам - для быстрой замены
- » Снятие/смена положения кожуха без отвертки



Мощность	1500 Вт
вольтаж	230 V
Частота	50 Hz
Диаметр диска	180 мм
Число оборотов	0-8000 об/мин
Вес	3,5 Кг
Количество	4



## RDX1231

Цена: 59.330 ₺

### Угловая Шлифовальная Машина

2000 Ватт

- » Электр. регулировка оборотов
- » Плавный Пуск
- » Блокировка шпинделя для легкой замены диска
- » Легкий доступ к щеткам - для быстрой замены
- » Снятие/смена положения кожуха без отвертки



Поворачивающаяся на 180° основная рукоятка обеспечивает комфортный рабочий процесс.

Мощность	2000 Вт
вольтаж	230 V
Частота	50 Hz
Диаметр диска	230 мм
Число оборотов	6500 об/мин
Вес	6 Кг
Количество	2



## RDX117

Цена: 40.060 ₺

### Угловая Шлифовальная Машина

2000 Ватт

- » Защищенный Выключатель
- » Блокировка шпинделя для легкой замены диска
- » Легкий доступ к щеткам - для быстрой замены
- » Дополнительная рукоятка устанавливается в трех положениях



Отрезной диск по металлу в комплекте



Мощность	2000 Вт
вольтаж	230 V
Частота	50 Hz
Диаметр диска	180 мм
Число оборотов	8500 об/мин
Вес	3,8 Кг
Количество	6





## RDX118

Цена: 51.310 Тр

### Угловая Шлифовальная Машина

2000 Ватт

- » Электр. регулировка оборотов
- » Плавный Пуск
- » Блокировка шпинделя для легкой замены диска
- » Легкий доступ к щеткам - для быстрой замены
- » Снятие/смена положения кожуха без отвертки



Мощность	2000 Вт
вольтаж	230 V
Частота	50 Hz
Диаметр диска	180 мм
Число оборотов	8000 об/мин
Вес	4,4 Кг
Количество	2

## RDX123

Цена: 51.540 Тр

### Угловая Шлифовальная Машина

2000 Ватт

- » Электр. регулировка оборотов
- » Плавный Пуск
- » Блокировка шпинделя для легкой замены диска
- » Легкий доступ к щеткам - для быстрой замены
- » Снятие/смена положения кожуха без отвертки



Мощность	2000 Вт
вольтаж	230 V
Частота	50 Hz
Диаметр диска	230 мм
Число оборотов	6000 об/мин
Вес	5,2 Кг
Количество	2

## RDX129

Цена: 50.610 Тр

### Угловая Шлифовальная Машина

2380 Ватт

- » Электр. регулировка оборотов
- » Плавный Пуск
- » Блокировка шпинделя для легкой замены диска
- » Легкий доступ к щеткам - для быстрой замены
- » Снятие/смена положения кожуха без отвертки



Мощность	2380 Вт
вольтаж	230 V
Частота	50 Hz
Диаметр диска	230 мм
Число оборотов	6000 об/мин
Вес	5,7 Кг
Количество	2

## RDX1290

Цена: 53.080 Тр

### Угловая Шлифовальная Машина

2400 Ватт

- » Мощный двигатель с дополнительной защитой обмоток компаундом
- » Плавный Пуск
- » Защищенный Выключатель
- » Блокировка шпинделя для легкой замены диска
- » Легкий доступ к щеткам - для быстрой замены
- » Дополнительная рукоятка устанавливается в трех положениях
- » Снятие/смена положения кожуха без отвертки
- » С поворотной ручкой

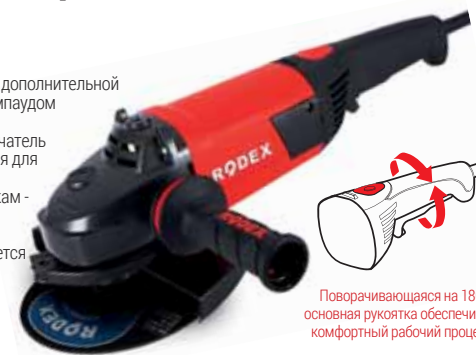

Поворачивающаяся на 180° основная рукоятка обеспечивает комфортный рабочий процесс.

Мощность	2400 Вт
вольтаж	230 V
Частота	50 Hz
Диаметр диска	230 мм
Число оборотов	6500 об/мин
Вес	6 Кг
Количество	2



## RDX1300

Цена: 73.740 Тр

### Угловая Шлифовальная Машина

2600 Ватт

- » Электр. регулировка оборотов
- » Плавный Пуск
- » Блокировка шпинделя для легкой замены диска
- » Легкий доступ к щеткам - для быстрой замены
- » Снятие/смена положения кожуха без отвертки



Мощность	2600 Вт
вольтаж	230 V
Частота	50 Hz
Диаметр диска	230 мм
Число оборотов	6500 об/мин
Вес	6,5 Кг
Количество	6



# RODEX

Максимальная мощность

Максимальная эффективность





## RDX1485

Цена: 53.820 Тр

### Полировальная машина с эксцентриком

950 Ватт



Электр. регулировка оборотов

» Эксцентриковая полировальная машинка RDX1485 1000 Вт - быстрая, мощная, эффективная, безопасная и простая в использовании полировальная машинка от RODEX! Профессиональные результаты без разводов и голограмм! С ее помощью легко удалить риски, царапины, а также придать финишный блеск! Идеально подходит для нанесения защитных составов и восков. Безопасна для всех типов красок! Новый электронный регулятор оборотов позволяет легко менять скорость полировальной машинки движением большого пальца, не прерывая рабочего процесса. Эргономичный дизайн и мягкое, приятное на ощупь покрытие

Мощность	950 Вт
Диаметр диска	150 мм
Орбитальный ход составляет	21 мм
Число оборотов	2000 - 4800 об/мин
Вес	2,75 Кг
Количество	4

## RDX1491

Цена: 41.950 Тр

### Полировальная Машина

1200 Ватт



Электр. регулировка оборотов

» Электронная регулировка частоты вращения позволяет подобрать подходящий режим работы, с поддержанием постоянной частоты вращения в зависимости от задачи.  
» Благодаря плавному старту предотвращается разбрызгивание полироли.  
» Дополнительная ручка упрощает пользование инструментом, ее можно установить слева или справа - для удобства пользования.

Мощность	1200 Вт
Диаметр диска	180 мм
Число оборотов	1000 - 3000 об/мин
Вес	3,88 Кг
Количество	6

## RDX1341

Цена: 17.570 Тр

### Мини Шлифовальный Инструмент

135 Ватт

» Электронная регулировка числа оборотов.  
» Блокировка шпинделя обеспечивает быструю замену оснастки.  
» Модель укомплектована большим количеством аксессуаров и гибким валом для работы в труднодоступных местах.



41  
Количество  
Аксессуары

Мощность	135 Вт
Размер цанги	0.8 - 3.2 мм
Число оборотов	10000 - 32000 об/мин
Вес	1,80 Кг
Количество	10

## RDX1342

Цена: 20.860 Тр

### Мини Шлифовальный Инструмент

135 Ватт

» Электронная регулировка числа оборотов.  
» Блокировка шпинделя обеспечивает быструю замену оснастки.  
» Модель укомплектована большим количеством аксессуаров и гибким валом для работы в труднодоступных местах.



163  
Количество  
Аксессуары

Мощность	135 Вт
Размер цанги	0.8 - 3.2 мм
Число оборотов	10000 - 32000 об/мин
Вес	1,80 Кг
Количество	5



БЫСТРО & МОЩНО & ПРОФЕССИОНАЛЬНО

# RDX694

Цена: 98.620 Тр

## Отрезной Дисковый Станок

**2400** Ватт

Мощность	2400 Вт
Диаметр диска	355 мм
Глубина резания	120 мм
Скорость	3800 об/мин
Вес	18,8 кг
Количество	1





Ручка сжатия



45° Угол резки



	<b>RDX694</b> совместимый модель
Код	SRIM350
Размер	350x3x25,4мм
	15
	30

- » Функция блокировки шпинделя для быстрой замены оснастки;
- » Двойная изоляция исключает потребность в заземляющем проводе;
- » Ресурс работы двигателя более 500 часов, а ресурс работы щеток более 200 часов;
- » Легкий доступ к угольным щеткам - для их быстрой и легкой замены при износе;
- » Удобная рукоятка замкнутой формы - для комфортной работы оператора;
- » Защитный кожух и регулируемый щиток для отвода искр защищают оператора при работе;
- » Быстрозажимные тиски - для неподвижной фиксации заготовок



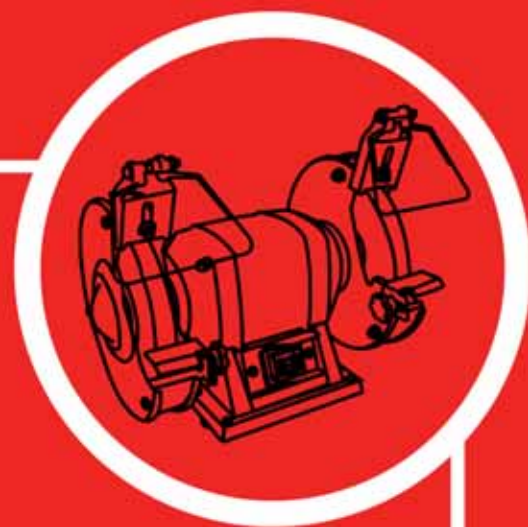

# ДЛЯ ЗАТОЧКИ ИНСТРУМЕНТА

[www.rodexpower.com](http://www.rodexpower.com)



# RODEX





## RDX4121A

Цена: 19.350 ₺

### Настольный Заточный Станок

180 Ватт



- » Высокий мотор Мощность
- » Асинхронный двигатель, не требующий обслуживания весь срок службы
- » Прозрачные экраны для защиты оператора от продуктов обработки
- » Пылезащитный выключатель для бесперебойной эксплуатации
- » Возможность крепления к опорной поверхности
- » Низкий уровень вибрации при работе

Мощность	180 Вт
Диаметр диска	125x16x12,7 мм
Скорость	2950 об/мин
Вес	4 Кг
Количество	1

## RDX4151A

Цена: 20.720 ₺

### Настольный Заточный Станок

180 Ватт



- » Высокий мотор Мощность
- » Асинхронный двигатель, не требующий обслуживания весь срок службы
- » Прозрачные экраны для защиты оператора от продуктов обработки
- » Пылезащитный выключатель для бесперебойной эксплуатации
- » Возможность крепления к опорной поверхности
- » Низкий уровень вибрации при работе

Мощность	180 Вт
Диаметр диска	150x16x12.7 мм
Скорость	2950 об/мин
Вес	6 Кг
Количество	1

## RDX4171A

Цена: 31.350 ₺

### Настольный Заточный Станок

375 Ватт



- » Высокий мотор Мощность
- » Асинхронный двигатель, не требующий обслуживания весь срок службы
- » Прозрачные экраны для защиты оператора от продуктов обработки
- » Пылезащитный выключатель для бесперебойной эксплуатации
- » Возможность крепления к опорной поверхности
- » Низкий уровень вибрации при работе

Мощность	375 Вт
Диаметр диска	175x20x12.7 мм
Скорость	2950 об/мин
Вес	7,5 Кг
Количество	1

## RDX4201A

Цена: 32.530 ₺

### Настольный Заточный Станок

400 Ватт



- » Высокий мотор Мощность
- » Асинхронный двигатель, не требующий обслуживания весь срок службы
- » Прозрачные экраны для защиты оператора от продуктов обработки
- » Пылезащитный выключатель для бесперебойной эксплуатации
- » Возможность крепления к опорной поверхности
- » Низкий уровень вибрации при работе

Мощность	400 Вт
Диаметр диска	200x20x16 мм
Скорость	2950 об/мин
Вес	10 Кг
Количество	1



# ПИЛЫ

[www.rodexpower.com](http://www.rodexpower.com)



# RODEX

**RDX6275**

Цена: 123.370 Тр

**Дисковая настольная пила****2000** Ватт

Выдвижное расширение стола.  
Обеспечивает особо большую  
площадь рабочей поверхности.

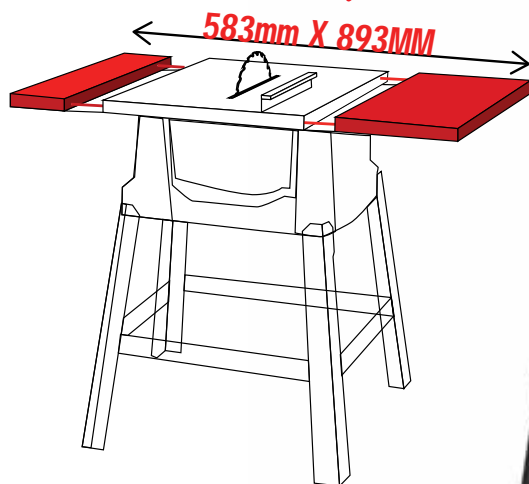

- » Мощный двигатель обеспечивает эффективную работу станка;
- » Литой алюминиевый стол является надежной опорой и гарантирует;
- » Боковое удлинение стола позволяет работать с заготовками размером до 583мм;
- » Боковая направляющая с фронтальной и задней точками фиксации обеспечивает аккуратный прецизионный рез;
- » Защита от перегрузки гарантирует долгий срок службы и увеличивает надежность инструмента;

Мощность	2000 Вт
Диаметр диска	250 мм
Мах глубина пропила под углом 45°	65 мм
Мах глубина пропила под углом 90°	85 мм
Размер рабочего стола	583x563mm
Скорость	5000 об/мин
Вес	22 кг
Количество	1







## RDX629

Цена: 158.660 Tr

### Торцовочная пила с протяжкой

1800 Ватт

- » Резка под углом 45°
- » Сланцевый Стол Влево-Вправо на 45°
- » С Лазером
- » Пылеуловитель

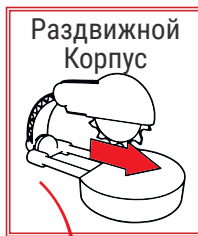

#### Технические характеристики торцовочной пилы

RODEX RDX629

Мощность: 1800 Вт;

Обороты: 0-5000 об/мин;

Наружный диаметр диска: 255 мм;

Посадочный диаметр круга: 30 мм;

Угол поворота диска: 0-45°;

Угол поворота стола: 0-45°;

Пиление под наклоном 45° (высота/ширина): 45x340 мм;

Поперечное пиление под углом 90° (высота/ширина): 75x340 мм;

Косое пиление под углом 45° (высота/ширина): 25x340 мм;

Комбинированное пиление: 45x45° (высота/ширина): 25x240 мм;

Вес нетто: 15,30 кг.

Количество: 1

## RDX9071

Цена: 32.530 Tr

### Сабельная Пила

710 Ватт



Мощность	710 Вт
Глубина распила	50 мм (металл)
Глубина распила	115 мм (дерево)
Глубина распила	115 мм (пластик)
Обороты	0-2800 об/мин
Вес	2,58 Кг
Количество	6



- » Высокая Мощность Двигателя
- » Электронная регулировка оборотов
- » Блокировка Переключателя
- » Быстрая Смена Лезвий
- » Компактный Дизайн
- » Обрезиненная основная рукоятка для комфортного захвата



МЕТАЛЛ / ДЕРЕВО / ПЛАСТИК

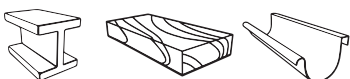



## RDX3655

Цена: 27.910 ₺

### Электрический Лобзик (С Лазером)

750 Ватт

- » Компактный Дизайн
- » Блокировка Переключателя
- » С Маятниковым ходом
- » Угол Распила 45°
- » Электронная регулировка оборотов
- » Лазерная направляющая - для точности реза



НОВЫЙ



Мощность	750 Вт
Мах толщина пропила	100 мм (дерево)
Обороты	0-3000 об/мин
Вес	3 Кг
Количество	6

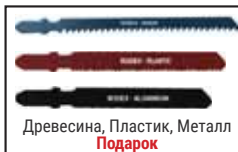

Древесина, Пластик, Металл  
Подарок

## RDX360

Цена: 31.330 ₺

### Электрический Лобзик

800 Ватт

- » Компактный Дизайн
- » Блокировка Переключателя
- » С Маятниковым ходом
- » Угол Распила 45°
- » Электронная регулировка оборотов
- » Лазерная направляющая - для точности реза



Мощность	800 Вт
Мах толщина пропила	100 мм (дерево)
Обороты	800 - 3000 об/мин
Вес	3 Кг
Количество	6

## RDX362

Цена: 34.690 ₺

### Электрический Лобзик

810 Ватт

- » Компактный Дизайн
- » Блокировка Переключателя
- » С Маятниковым ходом
- » Угол Распила 45°
- » Электронная регулировка оборотов



Мощность	810 Вт
Мах толщина пропила	110 мм (дерево)
Обороты	600 - 3000 об/мин
Вес	3,50 Кг
Количество	10

## RDX3650

Цена: 29.790 ₺

### Электрический Лобзик (С Лазером)

850 Ватт

- » Компактный Дизайн
- » Блокировка Переключателя
- » С Маятниковым ходом
- » Угол Распила 45°
- » Электронная регулировка оборотов
- » Лазерная направляющая - для точности реза



Мощность	850 Вт
Мах толщина пропила	100 мм (дерево)
Обороты	0 - 3000 об/мин
Вес	2,25 Кг
Количество	8



## RDX3881

Цена: 37.260 ₺

### Мраморный Резак

1300 Ватт

- » Глубина Резания 28 - 37мм
- » Резка под углом 45°
- » Блокировка Переключателя
- » Мокрая Резка
- » Легкий доступ к щеткам - для быстрой замены



Мощность	1300 Вт
Диаметр пилы	110-125 мм
Мах. глубина пропила	90°: 37 мм 45°: 28 мм
Обороты	11000 об/мин
Вес	3,33 Кг
Количество	6



## RDX388

Цена: 41.440 ₺

### Мраморный Резак

1400 Ватт

- » Глубина Резания 21.5 - 32.5мм
- » Резка под углом 45°
- » Блокировка Переключателя
- » Мокрая Резка
- » Легкий доступ к щеткам - для быстрой замены



Мощность	1400 Вт
Диаметр пилы	110-125 мм
Мах. глубина пропила	90°: 32.5 мм 45°: 21.5 мм
Обороты	12000 об/мин
Вес	2,6 Кг
Количество	4



## RDX3821

### Циркулярная Пила С Лазером

Цена: 41.950 ₺

1300 Ватт

- » Высококачественный пильный диск 185мм с 24 твердосплавными зубьями обеспечивает быстрый и чистый рез.
- » Лазерная направляющая - для точности реза;
- » Возможность работы с направляющей;
- » Регулировка угла наклона от 0 до 45 градусов;
- » Легкий доступ к щеткам - для быстрой замены



Мощность	1300 Вт
Диаметр пилы	185 мм
Мах. глубина пропила	63 мм
Обороты	4700 об/мин
Вес	4,5 Кг
Количество	4



## RDX384

### Циркулярная Пила С Лазером

Цена: 53.710 ₺

1600 Ватт

- » Высококачественный пильный диск 190мм с 24 твердосплавными зубьями обеспечивает быстрый и чистый рез.
- » Лазерная направляющая - для точности реза;
- » Возможность работы с направляющей;
- » Регулировка угла наклона от 0 до 45 градусов;
- » Легкий доступ к щеткам - для быстрой замены



Мощность	1600 Вт
Диаметр пилы	190 мм
Мах. глубина пропила	65 мм
Обороты	5000 об/мин
Вес	5,5 Кг
Количество	2

## RDX382

### Циркулярная Пила С Лазером

Цена: 40.610 ₺

1300 Ватт

- » Высококачественный пильный диск 185мм с 24 твердосплавными зубьями обеспечивает быстрый и чистый рез.
- » Лазерная направляющая - для точности реза;
- » Возможность работы с направляющей;
- » Регулировка угла наклона от 0 до 45 градусов;
- » Легкий доступ к щеткам - для быстрой замены



Мощность	1300 Вт
Диаметр пилы	185 мм
Мах. глубина пропила	63 мм
Обороты	4500 об/мин
Вес	4,85 Кг
Количество	2

## RDX391

### Электрорубанок

Цена: 29.790 ₺

710 Ватт

- » Высокая Мощность Двигателя
- » Регулировка Глубины
- » Защита мотора от перегрузки;
- » Блокировка Переключателя
- » Фрезерованная подошва из алюминиевого литья под давлением



Мощность	710 Вт
Ширина обработки	82 мм
Глубина строгания	2 мм
Обороты	16000 о/мин
Вес	3,16 Кг
Количество	6

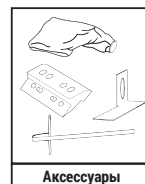

## RDX3901

### Электрорубанок

Цена: 33.700 ₺

910 Ватт

- » Высокая Мощность Двигателя
- » Регулировка Глубины
- » Защита мотора от перегрузки;
- » Блокировка Переключателя
- » Фрезерованная подошва из алюминиевого литья под давлением

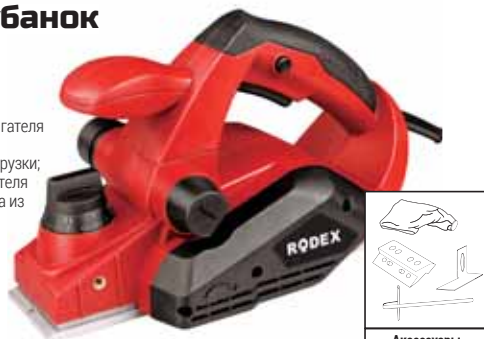

Мощность	910 Вт
Ширина обработки	82 мм
Глубина строгания	3,5 мм
Обороты	16500 об/мин
Вес	3,8 Кг
Количество	4



## RDX390

### Электрорубанок

Цена: 37.670 ₺

950 Ватт

- » Высокая Мощность Двигателя
- » Регулировка Глубины
- » Защита мотора от перегрузки;
- » Блокировка Переключателя
- » Фрезерованная подошва из алюминиевого литья под давлением



Мощность	950 Вт
Ширина обработки	90 мм
Глубина строгания	3 мм
Обороты	16000 об/мин
Вес	4,3 Кг
Количество	8

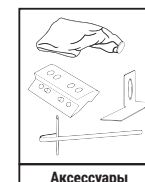





## RDX3705

Цена: 23.770 Тг

### Вибрационная Шлифмашина

380 Ватт

- » Регулировка Скорости
- » Пылесборник
- » Блокировка Переключателя
- » Эргономичная Рукоятка
- » Алюминиевая Основа



Мощность	380 Вт
Размер шлифования	113 x 225 мм
Обороты	6000 - 11000 об/мин
Вес	2,5 Кг
Количество	6

## RDX370

Цена: 24.470 Тг

### Вибрационная Шлифмашина

300 Ватт

- » Регулировка Скорости
- » Пылесборник
- » Блокировка Переключателя
- » Эргономичная Рукоятка
- » Алюминиевая Основа



Мощность	300 Вт
Размер шлифования	115 x 230 мм
Обороты	6000 - 12000 об/мин
Вес	2,5 Кг
Количество	6

## RDX374

Цена: 49.230 Тг

### Ленточная Шлифовальная Машина

1010 Ватт

- » Регулировка Скорости
- » С Узким Носиком И С Откидной Крышкой
- » Регулируемая Рукоятка
- » Пылесборник
- » Блокировка Переключателя



Мощность	1010 Вт
Размер шлифования	76 x 533 мм
Обороты	120-380 об/мин
Вес	4,11 Кг
Количество	6

## RDX376

Цена: 24.470 Тг

### Ротационная Шлифмашина

430 Ватт

- » Система Быстрой Смены Наждачки
- » Размер Площадки 125мм
- » Регулировка Скорости
- » Пылесборник
- » Блокировка Переключателя



Мощность	430 Вт
Диаметр диска	125 мм
Обороты	6000-13000 об/мин
Вес	2,50 Кг
Количество	6

## RDX377

Цена: 38.370 Тг

### Ротационная Шлифмашина

450 Ватт

- » Система Быстрой Смены Наждачки
- » Подушка 125 мм в комплекте
- » Регулировка Скорости
- » Пылесборник
- » Блокировка Переключателя



Мощность	450 Вт
Диаметр диска	125/150 мм
Обороты	4000-13000 об/мин
Вес	2,84 Кг
Количество	5

## RDX3765

Цена: 23.240 Тг

### Ротационная Шлифмашина

480 Ватт

- » Система Быстрой Смены Наждачки
- » Размер Площадки 125мм
- » Регулировка Скорости
- » Пылесборник
- » Пылезащищенный выключатель для бесперебойной эксплуатации



Мощность	480 Вт
Диаметр диска	125 мм
Обороты	4000-14000 об/мин
Вес	2,6 Кг
Количество	6



## RDX3785

### Кромочный фрезер (Стаканчик)

680 Watt

Цена: 19.010 Tr



Легкая Замена Щетки



Аксессуары



Мощность	680 Вт
Размер цанга	6.35мм / 6.0мм
Обороты	да
Блокировка шпинделя	3000 об/мин
Вес	1.83 Кг
Количество	10

## RDX378

### Электрофрезер

1500 Ватт

Цена: 53.370 Tr



- » Регулировка Скорости
- » Легкая Замена Щетки
- » Максимальная 55мм
- » Регулировка Глубины Фрезера
- » Плавный Пуск

Мощность	1500 Вт
Размер цанги	8 и 12 мм
Глубины обработки	0-60 мм
Обороты	6000 26000 об/мин
Вес	5,7 Кг
Количество	2

## RDX3787

### Электрофрезер

1600 Ватт

Цена: 64.210 Tr



- » Регулировка Скорости
- » Легкая Замена Щетки
- » Максимальная 55мм
- » Регулировка Глубины Фрезера
- » Плавный Пуск

Мощность	1600 Вт
Размер цанги	8 и 12 мм
Глубины обработки	0-60 мм
Обороты	6000 - 22000 об/мин
Вес	5,48 Кг
Количество	2



## RDX3788

### Беспроводной Вибратор Для Плитки

Цена: 36.380 Tr

**НОВЫЙ**

**20V**  
Максимальная мощность

1 2 3 4 5 6  
6 СТУПЕНЧАТАЯ РЕГУЛИРОВКА КРУТЯЩЕГО МОМЕНТА



Мощность	20V / 2.0A Li-ion
Частота вибрации	15000 об/мин
Мах размер плитки	120 см
Мах вес удержания	75 кг
Диаметр присоски	130 мм
Вес	4.63 Кг
Количество	4



## RDX7040

### Электрический Краскопульт

**НОВЫЙ**

450 Watt Цена: 13.280 Tr

Диаметр сопла  
**2.5 mm**



#### Для разных материалов

Электрический краскопульт от бренда RODEX подходит для быстрого и легкого нанесения лакокрасочных материалов. Макс. вязкость 80 DIN позволяет работать с красками, морилкой, лаками, грунтовкой, маслом, антисептиками и пропитками. Производительность составляет 0,65 л/мин. Объем бака 0,6 л – оптимально для обработки небольших поверхностей без необходимости частой заправки.

Мощность	450 Вт
Производительность	0.65 л/мин
Емкость бака	0.80 л
Мах вязкость	80 DIN
Вес	1.35 Кг
Количество	10

## RDX3921

### Ручной Миксер

Цена: 43.880 Tr

1200 Watt



- » Миксер Хвостовик Резьба M14
- » Эргономичная Рукоятка
- » Миксер Ø120 мм
- » Блокировка Переключателя
- » Электр. регулировка оборотов

Мощность	1200 Вт
Диаметр смесителя	Ø 120 мм
Обороты	0 - 800 об/мин
Вес	5,25 Кг
Количество	2



## RDX3922

### Ручной Миксер

Цена: 30.480 Tr

1400 Watt



- » Миксер Хвостовик Резьба M14
- » Эргономичная Рукоятка
- » Миксер Ø100-120 мм
- » Блокировка Переключателя
- » Электр. регулировка оборотов

Мощность	1400 Вт
Диаметр смесителя	Ø 100-120 мм
Обороты	400 - 900 об/мин
Вес	4,6 Кг
Количество	4







## RDX475

Цена: 44.710 Тг

### Глубинный Вибратор для Бетона

1500 Ватт



Тип вибратора	глубинный
Тип двигателя	электрический
Мощность	1500 Вт
Частота вибрации	2850 виб/мин
Диаметр наконечника	50-70 мм
Вес	10,5 Кг
Количество	1

## RDX476

Цена: 63.140 Тг

### Глубинный Вибратор для Бетона

2000 Ватт



Тип вибратора	глубинный
Тип двигателя	электрический
Мощность	2000 Вт
Частота вибрации	2850 виб/мин
Диаметр наконечника	50-70 мм
Вес	10 Кг
Количество	1

## RDX470

Цена: 10.290 Тг

### Вибратор для Бетона

800 Ватт



Тип вибратора	глубинный
Тип двигателя	электрический
Мощность	800 Вт
Частота вибрации	3800 виб/мин
Диаметр наконечника	35 мм
Вес	1.80 Кг
Количество	10

### Гибкий вал



Код	Диаметр булавки вибратора	Длина вала	Шт/Пачка	Цена (Тг)
RDY171	35 мм	1,5 м	1	8.130
RDY172	35 мм	2 м	1	9.600
RDY175	50 мм	4 м	1	24.380
RDY177	70 мм	4 м	1	45.220



# RDX307

## Промышленный Пылесос

Цена: 56.930 Тг

**1400** Ватт 

Существует возможность подключения электроинструмента с максимальной мощностью 600 Вт к розетке пылесоса. Трехпозиционная кнопка включения обеспечивает пуск пылесоса при включении электроинструмента, либо пуск только пылесоса без электроинструмента.

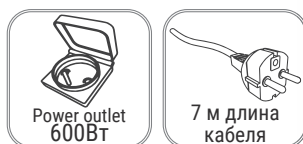
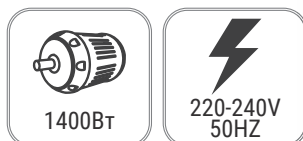

Сухая уборка + Сбор влажного мусора



Мощность	1400 Вт
Мощность Выход	600 Вт
Емкость бака	30 Л
Мощность Всасывания	≥ 20кпа
Возможность сбора жидкости	Есть
Вес	7 Кг
Количество	1



# RDX3060

## Промышленный Пылесос

Цена: 60.780 Tr

**1400** Ватт



Существует возможность подключения электроинструмента с максимальной мощностью 600 Вт к розетке пылесоса. Трехпозиционная кнопка включения обеспечивает пуск пылесоса при включении электроинструмента, либо пуск только пылесоса без электроинструмента.

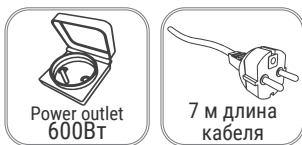
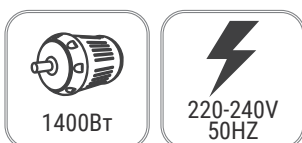

Сухая уборка + Сбор влажного мусора



Мощность	1400 Вт
Мощность Выход	600 Вт
Емкость бака	20 Л
Мощность Всасывания	≥ 20кпа
Возможность сбора жидкости	Есть
Вес	7 Кг
Количество	1





# RDX490

## Электрический Тельфер

Цена: **119.850 T****1800 Watt**

Стальной корпус защищен от коррозии порошковой краской

**100% медь в обмотке**Увеличенный ресурс работы  
Более высокая производительность

Грузоподъемность через блок 1200 кг

Предохранитель на грузовом крюке обеспечивает безопасность подъема.

Электрический тельфер RODEX имеет длинный 20 м трос (Ø6 мм) с защитой от перекручивания.

### Медная обмотка

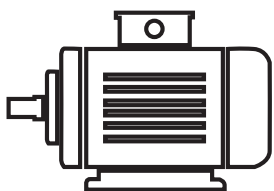

Аварийный выключатель у оператора тельфера для дополнительной безопасности.



Мощность	1800 Вт
Грузоподъемность	600/1200 кг
Длина каната	20 М (Ø 6 мм)
Вес	33 Kg
Количество	1

Электрический тельфер RODEX представляет собой силовую технику для подъема грузов до 1200 кг. Устройство может использоваться на стройке, в автосервисах и гаражах. Эта модель отличается повышенной безопасностью - есть аварийный выключатель у оператора, ограничитель массы, автотормоз, а также предохранитель на крюке.



## RDX450

Цена: 71.910 Тр

### Электрический Тельфер

1020 ВАТТ



Мощность	1020Вт
Грузоподъемность	250 / 500 Кг
Длина каната	20 М (Ø 4 мм)
Вес	16.80 Кг
Количество	2

## RDX425A

Цена: 55.300 Тр

### Электрический Тельфер

500 ВАТТ



Мощность	500Вт
Грузоподъемность	125/250 Кг
Длина каната	20 М
Вес	10,7 Кг
Количество	2

## RDX480A

Цена: 95.190 Тр

### Электрический Тельфер

1300 ВАТТ



Мощность	1300Вт
Грузоподъемность	400/800 Кг
Длина каната	20 М
Вес	19,2 Кг
Количество	2

## RDX490A

Цена: 176.340 Тр

### Электрический Тельфер

1900 ВАТТ



Мощность	1900Вт
Грузоподъемность	600/1200 Кг
Длина каната	20 М
Вес	33 Кг
Количество	1



# ОТОПИТЕЛЬНЫЕ ПРИБОРЫ И СИСТЕМЫ ОТОПЛЕНИЯ

[www.rodexpower.com](http://www.rodexpower.com)



# RODEX





## RDX2833

### ТЕПЛОВАЯ ГАЗОВАЯ ПУШКА

**33** кВт

Цена: **75.150 ₺**

Напряжение	220-240 В
Теплопроизводительность	112.000 ВТУ/ч
Мощность при обогреве	33 кВт
Потребляемая мощность вентилятора	70 Вт
Мах расход сжиж. газа	2.4 кг/ч
Доп. давление сжиж. газа	0.7 бар
Расход воздуха	650 м³/ч
Топливо	пропан / бутан
Автоподжиг	есть
Вес	5.65 кг
Количество	1



Корпус изделия выполнен из высококачественного и прочного листового металла.

Ручка эргономичной формы позволяет с удобством переносить устройство с одной рабочей точки на другую.



Пьезо-поджиг.

Система газ-контроль.

» Тепловая пушка газовая RODEX RDX2833 – это мощный профессиональный теплогенератор, работающий на сжиженном газе пропане и пропан-бутане. Практически нечувствителен к резким перепадам температур и легко переносит транспортировку. Металлический корпус газовой пушки обладает теплоотражающими свойствами и надежно защищен антикоррозионным покрытием, даже при использовании агрегата во влажных помещениях. Благодаря наличию многоуровневой защитной автоматики, тепловая пушка самостоятельно выключается при исчерпании запасов топлива и перекрывает подачу газа в случае погасания пламени или при перегреве.

## RDX2851

### Тепловая Газовая Пушка

**51** кВт

Цена: **93.090 ₺**



- » Работает на сжиженном газе и используется для обогрева хорошо проветриваемых помещений нежилого назначения.
- » Корпус изделия выполнен из высококачественного и прочного листового металла.
- » Ручка эргономичной формы позволяет с удобством переносить устройство с одной рабочей точки на другую.

Напряжение	220-240 В
Теплопроизводительность	173.000 ВТУ/ч
Мощность при обогреве	51 кВт
Потребляемая мощность вентилятора	70 Вт
Мах расход сжиж. газа	3.7 кг/ч
Доп. давление сжиж. газа	1.5 бар
Расход воздуха	650 м³/ч
Топливо	пропан / бутан
Автоподжиг	есть
Вес	6.45 кг
Количество	1

## RDX2817

### ТЕПЛОВАЯ ГАЗОВАЯ ПУШКА

**17** кВт

Цена: **52.790 ₺**



- » Работает на сжиженном газе и используется для обогрева хорошо проветриваемых помещений нежилого назначения.
- » Корпус изделия выполнен из высококачественного и прочного листового металла.
- » Ручка эргономичной формы позволяет с удобством переносить устройство с одной рабочей точки на другую.

Напряжение	220-240 В
Теплопроизводительность	57.000 ВТУ/ч
Мощность при обогреве	17 кВт
Потребляемая мощность вентилятора	40 Вт
Мах расход сжиж. газа	1.17 кг/ч
Доп. давление сжиж. газа	0.7 бар
Расход воздуха	320 м³/ч
Топливо	пропан / бутан
Автоподжиг	есть
Вес	3.8 кг
Количество	1



## RDX2930

### ТЕПЛОВАЯ ДИЗЕЛЬНАЯ ПУШКА

30 кВт

Цена: 179.360 Тг



Корпус изделия выполнен из высококачественного и прочного листового металла.



Топливный бак увеличенного объема.

Встроенный термостат и цифровой дисплей.

Простота перемещения

Напряжение	220-240 В
Теплопроизводительность	102.000 BTU/ч
Мощность при обогреве	30 кВт
Потребляемая мощность вентилятора	230 Вт
Расход топлива	2.4 кг/ч
Расход воздуха	750 м³/ч
Топливо	дизельное
Автоподжиг	есть
Вес	21 кг
Количество	1

» Дизельная тепловая пушка прямого нагрева RODEX RDX2930 подойдет для использования в хорошо проветриваемых помещениях нежилого назначения. Мощность при обогреве составляет 30 кВт, этого достаточно, чтобы прогреть помещение площадью примерно 300 м².

Пушка оснащена вместительным топливным баком объемом 24 л. Колеса и удобная рукоятка делают оборудование мобильным и удобным для перемещения по рабочей территории. Встроенный термостат - для отслеживания температуры в помещении.

## RDX2910

Цена: 159.910 Тг

### ТЕПЛОВАЯ ДИЗЕЛЬНАЯ ПУШКА

10 кВт

» Для безопасной эксплуатации модель оснащена защитой от перегрева. Режим работы тепловой пушки - продолжительный.

» На корпусе присутствует дисплей, который отражает температуру окружающей среды и установленную температуру.

Напряжение	220-240 В
Теплопроизводительность	34.000 BTU/ч
Мощность при обогреве	10 кВт
Потребляемая мощность вентилятора	230 Вт
Расход топлива	0.8 кг/ч
Расход воздуха	450 м³/ч
Топливо	дизельное
Автоподжиг	есть
Вес	10 кг
Количество	1





## RDX287

### Промышленный Воздуонагреватель Электрический

5 кВт

Цена: 53.080 ₺



Тепловая мощность	5 кВт
Напряжение	380 В
Расход воздуха	588 м³/час
Температура	0-85°C
Термостат	Да
Способ нагрева	Нагревательный элементкерамический
Рекомендуемая площадь обогрева	50м²
Длина кабеля	1.6м
Габариты	330*250*355мм
Вес	4.36 кг
Количество	1



- Керамический нагреватель не выжигает кислород в помещении. В комнате не становится душно при использовании обогревателя.
- Не поджигает попавшую на него пыль. Отсутствует неприятный запах жжёного при работе.
- Направление потока воздуха регулируется наклоном вентилятора. Для изменения угла обдува не понадобятся дополнительные инструменты.
- Режим работы и интенсивность нагрева выставляются поворотными регуляторами сверху. Управление простое и понятное.
- 3 режима работы: проветривание, половина мощности и полная мощность. В режиме вентиляции заменяет обычный вентилятор. Аппарат пригодится даже в тёплое время года.

## RDX286

Цена: 27.640 ₺

### Воздуонагреватель Электрический

3 кВт



Тепловая мощность	3 кВт
Напряжение	230 В
Расход воздуха	280 м³/час
Температура	0-85°C
Термостат	Да
Способ нагрева	Нагревательный элементкерамический
Рекомендуемая площадь обогрева	30м²
Длина кабеля	1.6м
Габариты	290*315*310мм
Вес	2,96 кг
Количество	1

## RDX285

Цена: 16.950 ₺

### Воздуонагреватель Электрический

2 кВт



Тепловая мощность	2 кВт
Напряжение	230 В
Расход воздуха	197 м³/час
Температура	0-85°C
Термостат	Да
Способ нагрева	Нагревательный элементкерамический
Рекомендуемая площадь обогрева	20м²
Длина кабеля	1.6м
Габариты	220*165*230мм
Вес	1.88 кг
Количество	8





## RDX305

Термофен



Цена: 30.200 ₺

2000 ватт

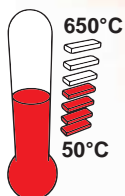

Мощность	2000 Вт
Температура	50° / 650°C
Обороты	250/500 лт/мин
Вес	2,10 Кг
Количество	5

- \*Умный термостат, автоматическое отключение в случае нагрева из-за перенапряжения.
- \*Регулировка качества горячего воздуха,
- \*Позволяет работать, регулируя нагретый воздух в соответствии с необходимостью работы.
- \*Эргономичный дизайн, резиновое покрытие с легким захватом не утомляет руки.

### АКСЕССУАРЫ

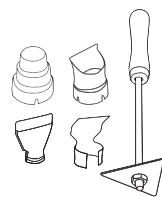

## RDX303 - RDX303A

Термофен

2000 ватт

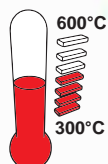

» Переключатель Регулировки Скорости

Чемодан

RDX303 RDX303A

Мощность	2000 Вт	2000 Вт
Температура	300° / 600°C	300° / 600°C
Обороты	280/480 лт/мин	280/480 лт/мин
Вес	1,94 Кг	1,94 Кг
Количество	10	5

Цена:

12.740 ₺

11.150 ₺

## RDX3013

Воздуходув-пылесос

550 ватт

Цена: 14.730 ₺



» Воздуходув-пылесос RODEX отличается небольшим весом и габаритами. Имеет удобную ручку с вынесенными элементами управления. Работает от электрического двигателя мощностью 550 Вт, который разгоняет количество оборотов до 15000 в минуту. Скорость потока составляет 2.8м³/ мин.

Мощность	550 Вт
Обороты	0-15000 об/мин
Скорость потока составляет	2.8м³/ мин
Вес	2,16 Кг
Количество	6



# СВАРОЧНОЕ ОБОРУДОВАНИЕ

[www.rodexpower.com](http://www.rodexpower.com)



# RODEX



## RDX5117

Цена: 54.230 Тг

### Инверторный Сварочный Аппарат

- » Min - Max ток **20-180 A**
- » Цифровой индикатор
- » Обеспечивает бесперебойную сварочную работу с покрытыми электродами диаметром **1.6 и 3.2 мм.**
- » Тепловая Защита
- » Охладитель Воздуха
- » Плечевой Ремень
- » Чемодан

Входное напряжение	230V/50 HZ
Потребляемая мощность	5.4 кВт
Мощность напряжения	20-180A
Электрод	Ø1.6 - Ø3.2 мм
Режим работы ПН % на макс.токе	60
Категория изоляции	F
Вес	5 кг
Количество	1

**20-180A**

**IGBT**  
ТЕХНОЛОГИИ

**IP21S**



## RDX5118

Цена: 53.920 Тг

### Инверторный Сварочный Аппарат

- » Min - Max ток **20-200 A**
- » Цифровой индикатор
- » Обеспечивает бесперебойную сварочную работу с покрытыми электродами диаметром **1.6 и 4 мм.**
- » Тепловая Защита
- » Охладитель Воздуха
- » Плечевой Ремень

Входное напряжение	230V/50 HZ
Потребляемая мощность	6.0 кВт
Мощность напряжения	20-200A
Электрод	Ø1.6 - Ø4 мм
Режим работы ПН % на макс.токе	60
Категория изоляции	H
Вес	4 кг
Количество	1

**20-200A**

**IGBT**  
ТЕХНОЛОГИИ

**IP21S**



## RDX5120

Цена: 77.360 Тг

### Инверторный Сварочный Аппарат

- » Min - Max ток **20-250 A**
- » Цифровой индикатор
- » Обеспечивает бесперебойную сварочную работу с покрытыми электродами диаметром **1.6 и 5 мм.**
- » Тепловая Защита
- » Охладитель Воздуха
- » Ручка для Транспор-тировки

Входное напряжение	230V/50 HZ
Потребляемая мощность	9.5 кВт
Мощность напряжения	20-250 A
Электрод	Ø1.6 - Ø5 мм
Режим работы ПН % на макс.токе	60
Категория изоляции	F
Вес	6,5 кг
Количество	1

**20-250A**

**IGBT**  
ТЕХНОЛОГИИ

**IP21S**







## RDX5125

Цена: 173.860 Тр

### Сварочный Инверторный Полуавтомат MIG/MAG

- » Min - Max ток **50-200 A**
- » Цифровой индикатор
- » Диаметр проволоки, **0,6 и 1,0 мм.**
- » Тепловая Защита
- » Охладитель Воздуха
- » Ручка для Транспор-тировки

Входное напряжение	230V/50 HZ
Потребляемая мощность	8,2 кВт
Мощность напряжения	50-200 A
диаметр проволоки	Ø0,6 - Ø1 мм
Режим работы ПН % на макс.токе	60
Категория изоляции	H
Вес	16 кг
Количество	1

50-200A



IGBT  
ТЕХНОЛОГИИ

IP21S



## RDX5119P

Цена: 54.980 Тр

### Инверторный Сварочный Аппарат

20-250A

- » Min - Max ток **20-250 A**
- » Цифровой индикатор
- » Обеспечивает бесперебойную сварочную работу с покрытыми электродами диаметром **1,6 и 4 мм.**
- » Тепловая Защита
- » Охладитель Воздуха

Входное напряжение	220V/50-60 HZ
Потребляемая мощность	6,5 кВт
Мощность напряжения	20-200A
Электрод	Ø1,6 - Ø4 мм
Режим работы ПН % на макс.токе	60
Категория изоляции	H
Вес	5,30 кг
Количество	1



IP21S

IGBT  
ТЕХНОЛОГИИ



НОВЫЙ



## RDX5121P

Цена: 85.380 Тр

### Инверторный Сварочный Аппарат

20-350A

- » Min - Max ток **20-350 A**
- » Цифровой индикатор
- » Обеспечивает бесперебойную сварочную работу с покрытыми электродами диаметром **1,6 и 5 мм.**
- » Тепловая Защита
- » Охладитель Воздуха

Входное напряжение	220V/50-60 HZ
Потребляемая мощность	6,5 кВт
Мощность напряжения	20-350A
Электрод	Ø1,6 - Ø5 мм
Режим работы ПН % на макс.токе	60
Категория изоляции	H
Вес	7,10 кг
Количество	1



IP21S

IGBT  
ТЕХНОЛОГИИ



НОВЫЙ





## RDX5127P

Цена: 52.230 T

### FLUX+MMA Инверторный Сварочный Аппарат

- » Цифровой индикатор
- » Тепловая Защита
- » Охладитель Воздуха
- » Ручка для Транспор-тировки

Входное напряжение	220V/50-60 HZ
Потребляемая мощность	5.5 кВт
Мощность напряжения	20-200 A
Электрод (MMA)	Ø1.6 - Ø3.2 мм
Диаметр проволоки (FLUX)	Ø0.6 - Ø1 мм
Режим работы ПН % на макс.токе	40
Категория изоляции	H
Вес	4,90 кг
Количество	1

20-200A FLUX 20-200A MMA

**IGBT**  
ТЕХНОЛОГИИ

МАКС. 1 КГ  
СВАРОЧНАЯ  
ПРОВОЛОКА



**IP21S**

НОВЫЙ



## RDX5129P

Цена: 108.660 T

### MIG+FLUX+MMA+LIFT TIG Инверторный Сварочный Аппарат

- » Цифровой индикатор
- » Тепловая Защита
- » Охладитель Воздуха
- » Ручка для Транспор-тировки

Входное напряжение	220V/50-60 HZ
Потребляемая мощность	6.5 кВт
Мощность напряжения	20-250 A
Электрод (MMA)	Ø1.6 - Ø4 мм
Диаметр проволоки (FLUX+MIG+LIFT TIG)	Ø0.6 - Ø1 мм
Режим работы ПН % на макс.токе	60
Категория изоляции	H
Вес	10,20 кг
Количество	1

НОВЫЙ

20-250A MIG 20-250A MMA

**IGBT**  
ТЕХНОЛОГИИ

МАКС. 5 КГ  
СВАРОЧНАЯ  
ПРОВОЛОКА



**IP21S**



## RDX5128

Цена: 116.420 T

### DC MIG/MMA Инверторный Сварочный Аппарат

#### ТЕПЛОВАЯ ЗАЩИТА

Входное напряжение	230V/50 HZ
Потребляемая мощность	7.7 кВт
Мощность напряжения	MIG: 50-200A MMA: 20-200A
Диаметр проволоки	Ø0.8 - Ø1 мм
Электрод	Ø1.6 - Ø4 мм
Режим работы ПН % на макс.токе	30
Категория изоляции	F
Вес	11,5 кг
Количество	1

50-200A MIG 20-200A MMA

МАКС. 5 КГ  
СВАРОЧНАЯ  
ПРОВОЛОКА

**IGBT**  
ТЕХНОЛОГИИ



**IP21S**





## RDX5130

Цена: 189.950 Tр

### DC MIG/MMA Инверторный Сварочный Аппарат

50-250A

#### ТЕПЛОВАЯ ЗАЩИТА

Входное напряжение	230V/50 HZ
Потребляемая мощность	11.3 кВт
Мощность напряжения	50-250A
диаметр проволоки	Ø0.8 - Ø1 мм
Режим работы ПН % на макс.токе	60
Категория изоляции	F
Вес	18,5 кг
Количество	1



**IGBT**  
ТЕХНОЛОГИИ



**IP21S**



## RDX5155

Цена: 165.440 Tр

### Инверторный Сварочный Аппарат Плазменной Резки

10-40 A



Ø8-Ø12 мм

Входное напряжение	230V/50 HZ
Потребляемая мощность	6.2 кВт
Максимальная толщина резки	8-12 мм
Мощность напряжения	10-40A
Режим работы ПН % на макс.токе	40
Категория изоляции	F
Вес	11 кг
Количество	1



**IP21S**

**IGBT**  
ТЕХНОЛОГИИ



## RDX5150

Цена: 310.960 Tр

### Инверторный Сварочный Аппарат Плазменной Резки

20-40 A



Толщина резки (мм) <15

Входное напряжение	230V/50 HZ
Потребляемая мощность	6.6 кВт
Мощность напряжения	20-40 A
Толщина резки	<15 мм
Номинальная скорость	≥1380 об / мин
Режим работы ПН % на макс.токе	60
Категория изоляции	B
Вес	26 кг
Количество	1



**IP21S**

**С КОМПРЕССОРОМ**

**IGBT**  
ТЕХНОЛОГИИ







# КОМПРЕССОРЫ

[www.rodexpower.com](http://www.rodexpower.com)



# RODEX



## RDX751

### Бесшумный безмасляный компрессор

Цена: 99.300 ₴

**НОВЫЙ**

1500 ватт ⚡ 2.0 л.с

**76дБ**

Благодаря низкому уровню шума и отсутствию примесей масла в сжатом воздухе оборудование находит применение не только в производственной, но и в медицинской сфере: в клиниках и лабораториях.

Безмасляное исполнение: подача смазочного масла во время работы не требуется, воздух не содержит даже следов масла.



Мощность	2.0 л.с / 1500 Вт
Емкость Бака	50 л
Рабочее давление	8 бар
Обороты	220 л/мин
Вес	25,5 Кг
Количество	1



## RDX7204

Цена: 169.490 ₴

### Бесшумный безмасляный компрессор

1100 ватт ⚡ 1.5 л.с



Мощность	1,5 л.с / 1100 Вт
Емкость Бака	50 лт
Рабочее давление	8 бар
Обороты	200 л/мин
Вес	34,6 Кг
Количество	1

## RDX724-RDX750

### Компрессор

1500 ватт ⚡ 2.0 л.с



Не использовать без моторного масла. Используйте моторное масло 10/40 или 20/50.

	RDX724	RDX750
Мощность	2,0 л.с / 1,5 кВт	2,0 л.с / 1,5 кВт
Емкость Бака	24 лт	50 лт
Рабочее давление	8 бар	8 бар
Обороты	206 л/мин	206 л/мин
Вес	25,7 Кг	27 Кг
Количество	1	1
Цена	<b>80.930 ₴</b>	<b>93.310 ₴</b>



## RDX792-RDX794

Компрессор

2000 ватт ⚡ 2.7 Л.С



- » Обмотка асинхронного двигателя: Медная.
- » Медные трубки воздуходува
- » Удобная Рукоятка для Транспортировки
- » Транспортные Колеса
- » Двойной Выход

Не использовать без моторного масла.  
Используйте моторное масло 10/40 или 20/50.

	RDX792	RDX794
Мощность	2,7 Л.С / 2.0 кВт	2,7 Л.С / 2.0 кВт
Емкость Бака	100 лт	200 лт
Рабочее давление	8 бар	8 бар
Обороты	250 л/мин	250 л/мин
Вес	68,2 Кг	89 Кг
Количество	1	1
Цена	<b>274.270 Тг</b>	<b>339.330 Тг</b>

## RDX796

Компрессор

Цена: 346.690 Тг

2200 ватт ⚡ 3.0 Л.С



- » Обмотка асинхронного двигателя: Медная.
- » Медные трубки воздуходува
- » Удобная Рукоятка для Транспортировки
- » Транспортные Колеса
- » Двойной Выход

Не использовать без моторного масла.  
Используйте моторное масло 10/40 или 20/50.

Мощность	3,0 Л.С / 2.2 кВт
Емкость Бака	200 лт
Рабочее давление	8 бар
Обороты	250 л/мин
Вес	86 Кг
Количество	1

Медная обмотка

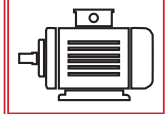

## RDX0135

Пневмо-Гвоздезабиватель

Цена: 19.760 Тг

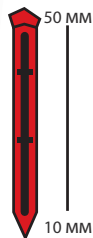

- » Чемодан

Подходящая расходка	Гвозди (штифты)
Длина гвоздей	10 - 50 мм
Вместимость в Магазин	100 шт
Диаметр Воздушного Штуцера	1/4"
Давление	4 - 8 бар
Вес	1.92 Кг
Количество	10

## RDX0116

Пневматический степлер

Цена: 16.680 Тг

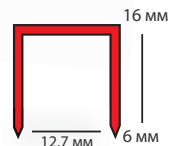

- » Чемодан

Подходящая расходка	Скобы
Размер скоб	6 - 16 мм
Вместимость в Магазин	140 шт
Диаметр Воздушного Штуцера	1/4"
Давление	3.5 - 5 бар
Вес	1,32 Кг
Количество	10





# RDX9690

Цена: 100.060 Тг

## Бензиновый земляной бур

2,0 Л.С

Топливная смесь готовится смешиванием бензина и масла в пропорции 25:1.

Все органы управления расположены на одной стороне для удобного управления рабочим процессом.

Инструмент оснащен двухтактным двигателем, что предусматривает отсутствие громоздких систем смазки и газораспределения, а также простоту конструкции и, как следствие, обслуживания.

Двухтактный двигатель мощностью 2.0 Л.С поможет вам справиться даже с мерзлой землей.

Устойчивые к деформации металлические рукоятки



Бур бензиновый земляной (мотобур) RODEX RDX9690 — мощный инструмент, предназначенный для бурения льда и почвы. Посадка растений, монтаж оград и столбов освещения, а также многие другие работы, для выполнения которых требуются отверстия различного диаметра (80–250 мм для почвы и 200–250 мм для льда), будут выполнены быстро и без лишних усилий. Модель RDX9690 оснащена 2-тактным двигателем. В данном случае это мощный двигатель объемом 52 см<sup>3</sup>. Эксплуатация мотобура комфортна и проста, благодаря удобному управлению и наличию ручки с антивибрационной системой. Система фильтрации воздуха обеспечивает оборудованию повышенную долговечность. Объемный топливный бак, емкостью 1,0л., гарантирует длительную непрерывную эксплуатацию. Для выполнения работ повышенной сложности можно привлечь второго пользователя: мотобур оборудован дополнительной ручкой. Кнопка старта и стопор газа расположены на основной рукоятке-это значительно повышает безопасность работы.

Мощность двигателя	2 Л.С / 52куб
Диаметр Шнека	80 / 200 мм
Обороты	6500 Об/мин
Топливный бак	1 Лт
Моторное Масло	20/50-Sae30
Вес	10 Кг
Количество	1

### Шнеки для Земляного Бура

RDY160	80 MM	740 MM	1	21.780
RDY162	150 MM	740 MM	1	32.020
RDY163	200 MM	740 MM	1	34.590
RDY164 Удлинитель	30 MM	345 MM	10	8.960



RDY164





# МОЙКИ ВЫСОКОГО ДАВЛЕНИЯ

[www.rodexpower.com](http://www.rodexpower.com)



# RODEX



## RDX716

Цена: 223.650 Тр

### Мойка Высокого Давления

3200 ватт



Класс	Бытовая
Принцип работы мойки	Электрический
Мощность	3200 Вт
Макс. Давление	150 - 225 бар
Расход Воды	9.3 л/мин
Бак для шампуня в корпусе, Количество баков	1
Насадки	4
Ручка для переноски	Фиксированная
Длина шланга	8 М
Вес	30,1 Кг
Количество	1



Быстрозъемные насадки на сопло 4 шт

## RDX712M

Цена: 131.830 Тр

### Мойка Высокого Давления

2100 ватт

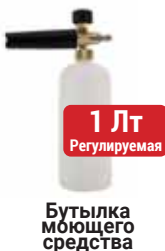

Мощность	2100 Вт
Макс. Давление	110 - 165 бар
Глубина подъема	7,5 Лт/мин
Бак для шампуня в корпусе, Количество баков	1
Насадки	4
Длина шланга	8 М
Вес	19 Кг
Количество	1







## RDX712

Цена: 126.880 Тг

### Мойка Высокого Давления

2100 ВАТТ



Мощность	2100 Вт
Макс. Давление	110 - 165 бар
Расход Воды	7,5 Лт/мин
Бак для шампуня в корпусе, Количество баков	1
Насадки	4
Длина шланга	8 М
Вес	17 Кг
Количество	1



## RDX7115

Цена: 78.350 Тг

### Мойка Высокого Давления

1900 ВАТТ

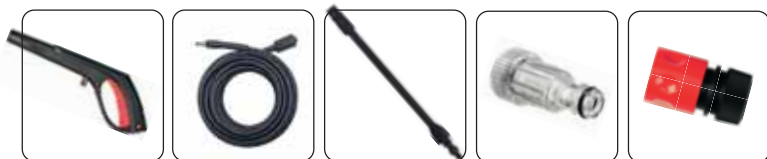

Мощность	1900Вт
Макс. Давление	110 - 160 бар
Расход Воды	7.4 Лт/мин
Бак для шампуня в корпусе, Количество баков	1
Насадки	4
Длина шланга	8 М
Вес	8,7 Кг
Количество	1





## RDX711

Цена: 67.370 Тр

### Мойка Высокого Давления

1700 ватт



Мощность	1700Вт
Макс. Давление	100 - 150 бар
Расход Воды	6,6Лт/мин
Длина шланга	8 М
Вес	8,5 Кг
Количество	1

## RDX710

Цена: 67.630 Тр

### Мойка Высокого Давления

1600 ватт



Мощность	1600Вт
Макс. Давление	90 - 135 бар
Расход Воды	6,8 Лт/мин
Длина шланга	5 М
Вес	6,4 Кг
Количество	1

## RDX7111

Цена: 92.450 Тр

### Мойка Высокого Давления

1800 ватт



Мощность	1800 Вт
Макс. Давление	150 бар
Расход Воды	450 л/ч
Длина шланга	8 М
Вес	14 Кг
Количество	2

# RODEX

**Максимальная мощность**  
**Максимальная эффективность**





# НАСОСЫ

[www.rodexpower.com](http://www.rodexpower.com)



# RODEX





## RDX010

Цена: 89.920 Tр

Бензиновая мотопомпа

1,2 л.с



Ручной Стартер Датчик масла 25 мм (1") Диаметр Бензиновый

Мощность Двигателя	1,2 Л.С
Диаметр	25 мм (1")
Высота подачи воды	30 м
Глубина Всасывание Воды	8 м
Производительность	133 Л/мин
Топливный бак	1.1 Л
Моторное Масло	20/50-Sae30
Вес	8,2 Кг
Количество	1

## RDX030

Цена: 107.860 Tр

Бензиновая мотопомпа

6,5 л.с



Ручной Стартер 4-тактный двигатель Датчик масла 80 мм (3") Диаметр Бензиновый

Тип Двигателя	1цилиндровый, воздушное охлаждение, 4-х тактный, бензин
Мощность Двигателя	6,5 Л.С
Диаметр	80 мм (3")
Высота подачи воды	28 м
Глубина Всасывание Воды	7 м
Производительность	1000 Л/мин
Топливный бак	3.6 Л
Моторное Масло	20/50-Sae30
Вес	25 Кг
Количество	1

## RDX020

Цена: 101.010 Tр

Бензиновая мотопомпа

6,5 л.с



Ручной Стартер 4-тактный двигатель Датчик масла 50 мм (2") Диаметр Бензиновый

Тип Двигателя	1 цилиндровый, воздушное охлаждение, 4-х тактный, бензин
Мощность Двигателя	6,5 Л.С
Диаметр	50 мм (2")
Высота подачи воды	23 м
Глубина Всасывание Воды	7 м
Производительность	500 Л/мин
Топливный бак	3.6 Л
Моторное Масло	20/50-Sae30
Вес	24 Кг
Количество	1

## RDX064

Цена: 458.830 Tр

Дизельная мотопомпа

9.0 л.с

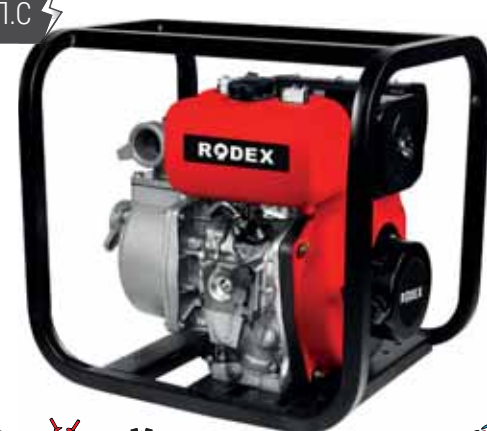

Ручной/Электрический Стартер 4-тактный двигатель Датчик масла 100 мм (4") Диаметр Дизельный Двигатель

Тип Двигателя	1цилиндровый, воздушное охлаждение, 4-х тактный, дизель
Мощность Двигателя	9.0 Л.С / 6.5 кВт
Диаметр	100 мм (4")
Высота подачи воды	25 м
Глубина Всасывание Воды	7 м
Производительность	1000 Л/мин
Топливный бак	5,5 Л
Моторное Масло	20/50-Sae30
Вес	64 Кг
Количество	1



## RDX814

Цена: **30.990 Тг**

### Погружной Насос Для Чистой Воды

**400** ВАТТ



- » Поплавковый выключатель;
- » Ручка для удобства переноски;
- » Универсальный патрубок;
- » Кабель длиной 10м может использоваться даже на большой глубине;

Мощность	400 Вт
Глубина погружения	8 м
Производительность	8000 Л/ч
Подключение шланга	1" -1 1/4"
Длина кабеля	10 м
Вес	4,38 Кг - 3,8 Кг
Количество	4

## RDX8392

Цена: **39.070 Тг**

### Погружной Насос Для Грязной Воды

**900** ВАТТ

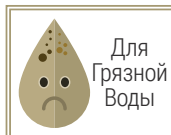

- » Поплавковый выключатель;
- » Ручка для удобства переноски;
- » Универсальный патрубок;
- » Кабель длиной 10м может использоваться даже на большой глубине;

Мощность	900 Вт
Глубина погружения	9.5 м
Производительность	15000 Л/ч
Подключение шланга	1"   1-1/4"
Длина кабеля	10 м
Вес	5.5 KG - 4.6 Кг
Количество	4

## RDX839

Цена: **43.300 Тг**

### Погружной Насос

**900** ВАТТ



- » Поплавковый выключатель;
- » Ручка для удобства переноски;
- » Универсальный патрубок;
- » Кабель длиной 10м может использоваться даже на большой глубине;

Мощность	900 Вт
Глубина погружения	8,5 м
Производительность	14000 Л/ч
Подключение шланга	3/4" -1 1/4"
Длина кабеля	10 м
Вес	6,22 Кг - 4,6 Кг
Количество	4

## RDX8421

Цена: **87.460 Тг**

### Погружной Насос Для Грязной Воды

**1100** ВАТТ



Может использоваться с лезвиями измельчителя в загрязненных водах.



Мощность	1100 Вт / 1.5 Л.С
Глубина погружения	8 м
Производительность	15m <sup>3</sup> ч
Подключение шланга	2"
Длина кабеля	8 м
Вес	15,7 Кг
Количество	1



# Глубинный Насос

- » Корпус изготовлен из хромированной стали. Устойчив к коррозии и физическим повреждениям.
- » Без вреда для механизма перегоняет твёрдые частицы до 1,5 мм. Лёгкая песочность воды не испортит насос.
- » Термозащита предотвращает перегрузку. Насос автоматически выключится при возникновении внештатной ситуации.
- » Проушины для крепления троса обеспечивают безопасное погружение агрегата в скважину.



## IP54



**RDX8803 RDX8823 RDX8804 RDX8843 RDX8824 RDX8844**

Мощность	550 Вт/0.75 Л.С	750 Вт/1.0 Л.С	1100 Вт/1.5 Л.С	1100 Вт/1.5 Л.С	1500 Вт/1.5 Л.С	2200 Вт/1.5 Л.С
Глубина подъема	89 м	115 м	149 м	162 м	198 м	262 м
Производительность	2.7м³ л/ч	2.7м³ л/ч	3.3м³ л/ч	2.7м³ л/ч	3.3м³ л/ч	3.3м³ л/ч
Подключение шланга	1"	1"	1.25"	1"	1.25"	1.25"
Длина кабеля	1.5 м	1.7 м	2 м	2 м	2.4 м	2.8 м
Размеры	75x1062 мм	75x1238 мм	100x1164 мм	75x1594 мм	100x1385 мм	100x1709 мм
Вес	10.4 Кг	11.8 Кг	18.1 Кг	15.7 Кг	22.1 Кг	28.2 Кг
Количество	1	1	1	1	1	1
Цена	<b>88.690 Tr</b>	<b>102.550 Tr</b>	<b>130.970 Tr</b>	<b>132.520 Tr</b>	<b>154.940 Tr</b>	<b>196.540 Tr</b>





## RDX873

### Поверхностный Насос

**370** ВАТТЦена: **25.230 Тг**

- » Корпус двигателя изготовлен из прочного чугуна. Насос имеет плоское основание с отверстиями для устойчивого положения при работе.
- » Класс защиты двигателя - IPX4, Обеспечивает герметичность соединений и защиту от брызг воды со всех сторон

Мощность	370 Вт 0.5 Л.С
Макс.подъем	35 М
Глубина подъема	9 М
Подключение шланга	25 мм 1"
Производительность	35 Л/мин
Вес.	5,08 Кг
Количество	6



## RDX874

### Поверхностный Насос

**750** ВАТТЦена: **42.290 Тг**

- » Корпус двигателя изготовлен из прочного чугуна. Насос имеет плоское основание с отверстиями для устойчивого положения при работе.
- » Класс защиты двигателя - IPX4, Обеспечивает герметичность соединений и защиту от брызг воды со всех сторон

Мощность	750 Вт 1.0 Л.С
Макс.подъем	60 м
Глубина подъема	8 м
Подключение шланга	25мм 1"
Производительность	50 Л/мин
Вес.	8,5 Кг
Количество	1



## RDX875

### Поверхностный Насос

**1100** ВАТТЦена: **59.410 Тг**

- » Корпус двигателя изготовлен из прочного чугуна. Насос имеет плоское основание с отверстиями для устойчивого положения при работе.
- » Класс защиты двигателя - IPX4, Обеспечивает герметичность соединений и защиту от брызг воды со всех сторон

Мощность	1100Вт 1.5 Л.С
Макс.подъем	45 м
Глубина подъема	9 м
Подключение шланга	25мм 1"
Производительность	60 Л/мин
Вес.	16,8 Кг
Количество	1





## RDX847

### Насосная Станция

Цена: 87.320 Tg

» Вакуумный насосная станция - предназначены для подачи чистой воды из колодцев, скважин, емкостей, открытых водоемов, и магистральных водопроводов в автоматическом режиме. Корпусные детали из чугуна с порошковой окраской, соединения из нержавеющей стали, латунное рабочее колесо, защита двигателя от перегрева и надёжное реле давления - всё это обеспечивает долговечную работу насоса-автомата.

750 ВАТТ

Мощность	750 Вт / 1.0 Л.С
Макс.подъем	45 м
Глубина подъема	8 м
Давление	1.8- 3 бар
Подключение шланга	25мм 1"
Емкость	55 Л/мин
Вес.	19 Кг
Количество	1



## RDX849

### Насосная Станция

Цена: 90.910 Tg

» Вакуумный насосная станция - предназначены для подачи чистой воды из колодцев, скважин, емкостей, открытых водоемов, и магистральных водопроводов в автоматическом режиме. Корпусные детали из чугуна с порошковой окраской, соединения из нержавеющей стали, латунное рабочее колесо, защита двигателя от перегрева и надёжное реле давления - всё это обеспечивает долговечную работу насоса-автомата.

1100 ВАТТ

Мощность	1100 Вт / 1,5 Л.С
Макс.подъем	50 м
Глубина подъема	8 м
Давление	1.8- 3 бар
Подключение шланга	25мм 1"
Емкость	60 Л/мин
Вес.	19 Кг
Количество	1



## RDX8501

### Насосная Станция

Цена: 111.250 Tg

» Насосная станция RODEX RDX8501 Inox – это мощная и надежная гидравлическая насосная станция; идеально приспособленная для организации бесперебойного водоснабжения в автоматическом режиме в частном доме или дачном коттедже. Надежный двигатель на 1200 Вт обеспечивает высокий показатель производительности – до 3720 литров в час. Давление в системе – от 1,0 до 3 бар. Насосная станция поднимает воду с глубины до 8 метров на высоту до 46 метров. Насосная станция оснащена встроенным блоком автоматики, который обеспечивает ее автоматическое включение и выключение по мере расхода воды в системе. Напорный бак достаточно вместительный, объемом 24 л

1200 ВАТТ

Мощность	1200 Вт / 1,6 Л.С
Макс.подъем	46 м
Глубина подъема	8 м
Давление	1.8- 3 бар
Подключение шланга	25мм 1"x1"
Емкость	62 Л/мин
Вес.	11,08 Кг
Количество	1





## RDX863

Цена: 42.120 ₺

### Вакуумный Насос

370 ватт



Мощность	370 Вт 0,5 Л.С
Макс.подъем	35 м
Глубина подъема	9 м
Давление	1,5 - 3 бар
Подключение шланга	25мм 1"
Емкость	35 лт/мин
Вес.	8,2 Кг
Количество	1

## RDX8634

Цена: 51.020 ₺

### Вакуумный Насос

400 ватт



Мощность	400 Вт 0,5 Л.С
Макс.подъем	35 м
Глубина подъема	8 м
Давление	1,8 - 2,8 бар
Подключение шланга	25мм 1"
Емкость	2 м³/ч
Вес.	8,4 Кг
Количество	1

## RDX8636

Цена: 64.720 ₺

### Вакуумный Насос

600 ватт



Мощность	600 Вт 0,8 Л.С
Макс.подъем	45 м
Глубина подъема	8 м
Давление	2,1 - 3,5 бар
Подключение шланга	1" x 1"
Емкость	2,8 м³/С
Вес.	11,4 Кг
Количество	1

## RDX8638

Цена: 69.000 ₺

### Вакуумный Насос

800 ватт



Мощность	800 Вт 1,0 Л.С
Макс.подъем	55 м
Глубина подъема	8 м
Давление	2,5 - 4 бар
Подключение шланга	1" x 1"
Емкость	3 м³/ч
Вес.	12,6 Кг
Количество	1

## RDX866

Цена: 82.560 ₺

### Вакуумный Насос

600 ватт



Мощность	600 Вт 1 Л.С
Макс.подъем	45 м
Глубина подъема	8 м
Давление	1,5 - 3 бар
Подключение шланга	1" x 1"
Емкость	60 Л/мин
Вес.	17 Кг
Количество	1

## RDX867

Цена: 87.710 ₺

### Вакуумный Насос

750 ватт



Мощность	750 Вт 1,0 Л.С
Макс.подъем	50 м
Глубина подъема	8 м
Давление	1,5 - 3 бар
Подключение шланга	1" x 1"
Емкость	70 Л/мин
Вес.	18 Кг
Количество	1





## RDX858

Цена: 15.930 Tr

**Блок управления насосами**



Барометр



Встроенный штекер

1м кабель



Напряжение	220V
Рабочее давление	1.5 - 10 бар
Подключение шланга	25мм 1"
Класс защиты	IP44
Вес.	1.25 Кг
Количество	12

## RDX852

Цена: 15.070 Tr

**Блок управления насосами**



Барометр



0.5 м кабель



Напряжение	220V
Рабочее давление	1.5 - 10 бар
Подключение шланга	25мм 1"
Класс защиты	IP54
Вес.	1,04 Кг
Количество	12

## RDX855

Цена: 15.070 Tr

**Блок управления насосами**



0.5 м кабель

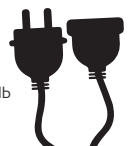

Напряжение	220V
Рабочее давление	1.5 - 10 бар
Подключение шланга	25мм 1"
Класс защиты	IP54
Вес.	1,45 Кг
Количество	12

## Циркуляционный Насос

» Циркуляционный насос RODEX прочным чугунным корпусом предназначен для принудительной циркуляции воды в системе отопления. Отличается простотой настройки, долговечностью, способностью работать даже на жесткой воде. Имеет три ступени мощности. Ротор находится в жидкости, что обеспечивает его охлаждение.

**45дБ**

Уровень шума

**10атм**

Давление

**110 °C**

Температура жидкости

**НОВЫЙ**



Медная обмотка



1.2м кабель



Соединитель в комплекте

### RDX892

### RDX893

### RDX894

### RDX895

Мощность	93/67/46 Вт	120/93/67 Вт	120/93/67 Вт	120/93/67 Вт
Производительность	56/42/25 л/мин	60/50/40 л/мин	60/50/40 л/мин	60/50/40 л/мин
Макс.подъем	6/5/3 М	7/6/4 М	7/6/4 М	7/6/4 М
Монтажная длина	130 мм	180 мм	180 мм	180 мм
Трубное соединение	1.5" x 1.5"	1.5" x 1.5"	1.5" x 1.5"	1.5" x 1.5"
Соединитель	1.5" - 1"	1.5" - 1"	2" - 1.25"	2" - 1.25"
Вес.	2,68 Кг	6,12 Кг	6,62 Кг	3,31 Кг
Количество	8	4	4	8
Цена	<b>19.350 Tr</b>	<b>22.600 Tr</b>	<b>24.140 Tr</b>	<b>24.140 Tr</b>



БЫСТРО & МОЩНО & ПРОФЕССИОНАЛЬНО

# RODEX

Максимальная мощность

Максимальная эффективность



## RDX2504 Цепная бензопила

58 СС ⚡ 3.8 л.с



38 зубов  
Высококачественная  
пильная цепь

Профессиональная  
направляющая шина  
50 см, закаленная  
индукционной системой



Тройной выход

Цена: 48.970 Тг



Мощность	58 СС / 3,8 Л.С
Длина направляющей шины	500 мм
Количество зубов	38 зубов
Емкость топливного бака	550 мл
Емкость масляного бака	260 мл
Вес	7,67 Кг
Количество	4



Высокая  
Мощность  
Двигателя  
3.8 Л.С

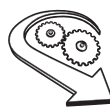

Мягкий  
старт



Рычаг  
Тормоза



Высококаче-  
ственный Цеп  
(38 Зубов)

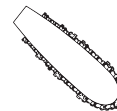

50 см  
Профессиональное  
Полотно

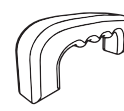

Эргономичная  
Рукоятка





## RDX2503

### Цепная бензопила

Цена: 60.780 Tr

58 СС ⚡ 3.0 л.с

Профессиональная направляющая шина 50 см, закаленная индукционной системой

Тройной выход

Fuel Primer Pump



38 зубов  
Высококачественная пильная цепь



Мощность	58 СС / 3,0 Л.С
Длина направляющей шины	500 мм
Количество зубов	38 зубов
Емкость топливного бака	550 мл
Емкость масляного бака	260 мл
Вес	7,67 Кг
Количество	4



Высокая  
Мощность  
Двигателя  
3.0 Л.С

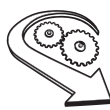

Мягкий  
старт



Рычаг  
Тормоза



Высококачественный Цепь (38 Зубов)

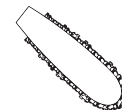

50 см  
Профессиональное  
Полотно

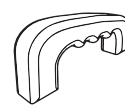

Эргономичная  
Рукоятка

## RDX258

### Цепная бензопила

Цена: 51.250 Tr

58 СС ⚡ 3.0 л.с

Профессиональная направляющая шина 50 см, закаленная индукционной системой

Тройной выход



38 зубов  
Высококачественная пильная цепь



Мощность	58 СС / 3,0 Л.С
Длина направляющей шины	500 мм
Количество зубов	38 зубов
Емкость топливного бака	550 мл
Емкость масляного бака	260 мл
Вес	7,37 Кг
Количество	4



Высокая  
Мощность  
Двигателя  
3.0 Л.С

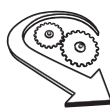

Мягкий  
старт



Рычаг  
Тормоза



Высококачественный Цепь (38 Зубов)

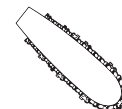

50 см  
Профессиональное  
Полотно

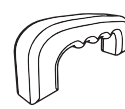

Эргономичная  
Рукоятка





## RDX906

Цена: **58.210 ТР**

### Цепная электропила

**2400** ВАТТ

**RODEX**  
Профессиональное Полотно  
Профессиональная направляющая шина 40 см, закаленная индукционной системой

Высококачественный Цепь (28.5 Зубов)



#### Тормоз цепи

Для мгновенного выключения после того, как вы снимете палец с курка – это защитит от травм



#### Блокировка шины

Для защиты от случайного включения пилы – перед запуском нужно нажать на спусковой крючок



#### Тормоз цепи

Для мгновенного выключения после того, как вы снимете палец с курка – это защитит от травм

Мощность	2400 Вт
Скорость движения цепи	13.1 м/с
Длина направляющей шины	400 мм
Количество зубов	28.5 Зубов
Вес	6,0 Кг
Количество	2
Система смазки цепи	Есть

\*Зубчатый упор позволяет зафиксировать пилу при распиле и предотвращает соскальзывание инструмента.

\*Быстрое натяжение цепи без использования дополнительного инструмента.

\*Щиток дополнительной рукоятки - безопасное использование;

\*Автоматическая система смазки цепи - продолжительный срок службы;

\*Большой рычаг переключателя с функцией Soft Start (плавный пуск) и защитой от перегрузки

## RDX9055

Цена: **55.650 ТР**

### Цепная электропила

**2000** ВАТТ

**RODEX**  
Профессиональное Полотно  
Профессиональная направляющая шина 40 см, закаленная индукционной системой

Высококачественный Цепь (28.5 Зубов)



#### Тормоз цепи

Для мгновенного выключения после того, как вы снимете палец с курка – это защитит от травм



#### Блокировка шины

Для защиты от случайного включения пилы – перед запуском нужно нажать на спусковой крючок



#### Тормоз цепи

Для мгновенного выключения после того, как вы снимете палец с курка – это защитит от травм

Мощность	2000 Вт
Скорость движения цепи	15 м/с
Длина направляющей шины	400 мм
Количество зубов	28.5 Зуб
Вес	5.60 Кг
Количество	2
Система смазки цепи	Есть

\*Зубчатый упор позволяет зафиксировать пилу при распиле и предотвращает соскальзывание инструмента.

\*Быстрое натяжение цепи без использования дополнительного инструмента.

\*Щиток дополнительной рукоятки - безопасное использование;

\*Автоматическая система смазки цепи - продолжительный срок службы;

\*Большой рычаг переключателя с функцией Soft Start (плавный пуск) и защитой от перегрузки



## RDX9610

### Бензиновый Опрыскиватель

26CC ⚡ 0,84 л.с

Цена: 87.320 Tr

Мощность	26 куб. см/ 0.84 Л.С
Площадь дезинфекции	25 лт
Площадь дезинфекции	Регулируемый до 12 м
Скорость распыления	6 Л/мин
Объем топливного бака	0.61 лт
Вес	12,3 Кг
Количество	1



Ранцевый опрыскиватель RODEX RDX9610 отличный инструмент в руках опытного садовода, если распылители предназначены для действия по большим площадям, то для точного введения химикатов нужен именно опрыскиватель. Точное дозирование химикатов, легкий вес, удобство и легкость оперирования – этим требованиям вполне отвечает RDX9610

## RDX9614

### Бензиновый Опрыскиватель

50CC ⚡ 2.9 л.с

Цена: 74.840 Tr

Мощность	50CC / 2.9HP
Объем бочки	14 лт
Площадь дезинфекции	12 М
Порошковая съемка	14 М
Топливный бак	1.35 лт
Вес	10.2 Кг
Количество	1



## RDX9620

### Бензиновый Опрыскиватель

50CC ⚡ 2.9 л.с

Цена: 72.850 Tr

Мощность	50CC / 2.9HP
Объем бочки	20 лт
Площадь дезинфекции	12 М
Порошковая съемка	14 М
Топливный бак	1.35 лт
Вес	10.8 Кг
Количество	1





## RDX9619

### Аккумуляторный Садовый Опрыскиватель 2 в 1

Цена: **23.830 Тг****12** ВОЛЬТ  **8** Ач**[2 в 1]****Ручной и  
Автоматический  
режим**

Телескопическая  
штанга из  
нержавеющей стали  
обладает высокой  
стойкостью к  
коррозии.



Длина распыления более 5 метров.  
С трубкой 220 см и шлангом

Регулируемая /Телескопический  
распылитель из нержавеющей стали

Конструкция включает в себя дополнительную ручную  
помпу – для обеспечения работы в любых условиях,  
независимо от наличия доступного источника  
электрического питания для зарядки аккумулятора.

4 РАЗНЫЕ  
НАСАДКИ

Садовый опрыскиватель от торговой марки «RODEX» обладает уникальностью и многофункциональностью, ведь он совмещает в себе опрыскиватель работающий от аккумуляторной батареи и опрыскиватель, который в случае полного разряда аккумулятора, возможно использовать ВРУЧНУЮ.

#### Преимущества

- \*Регулируемая / телескопическая труба из нержавеющей стали.
- \*Длина распыления более 5 м С трубкой 220 см и шлангом.
- \*С 4 разными пластиковыми насадками.
- \*Насадка для цветов с 5 отверстиями
- \*Тихий и мощный аккумуляторный мотор
- \*Регулируемые ремни для удобной переноски
- \*Регулируемая скорость распыления с помощью регулятора.
- \*2 в 1 Ручной и Автоматический режим

Мощность 12 VDC - 8 Ач

Объем бака для расп.вещ 16Л

Расстояние дезинфекции  
(По гори) 5 м

Тип батареи 12В - 8Ач

Давление 0,15 - 0,55 МПа

Время зарядки 8 ч

Непрерывная работа 6 ч

Вес 6,2 кг

Количество 1





## RDX9617

### Аккумуляторный Садовый Опрыскиватель

#### Преимущества

- \*Регулируемая / телескопическая труба из нержавеющей стали.
- \*Длина распыления более 5 м с трубкой 220 см и шлангом.
- \*С 4 разными пластиковыми насадками.
- \*Насадка для цветов с 5 отверстиями
- \*Тихий и мощный аккумуляторный мотор
- \*Регулируемые ремни для удобной переноски
- Регулируемая скорость распыления с помощью регулятора.

Аккумуляторный опрыскиватель используется для распыления воды и удобрений, дезинфекции, дезинсекции, мытья окон, машин и стен, защиты растений от вредителей.

Мощность	12 VDC - 8 Ач
Объем бака для расп.вещ	16Л
Расстояние дезинфекции (По горю)	5 м
Тип батареи	12В - 8Ач
Давление	0,15 - 0,55 МПа
Время зарядки	8 ч
Непрерывная работа	6 ч
Вес	5,5 кг
Количество	1



12 ВОЛЬТ ⚡ 8 Ач

- Длина распыления более 5 метров. С трубкой 220 см и шлангом
- Регулируемая /Телескопический распылитель из нержавеющей стали

Цена: 23.200 Tr



#### 4 РАЗНЫЕ НАСАДКИ



## RDX9618

### Аккумуляторный Садовый Опрыскиватель

#### Product Features

- \*Регулируемая / телескопическая труба из нержавеющей стали.
- \*Длина распыления более 5 м с трубкой 220 см и шлангом.
- \*С 4 разными пластиковыми насадками.
- \*Насадка для цветов с 5 отверстиями
- \*Тихий и мощный аккумуляторный мотор
- \*Регулируемые ремни для удобной переноски
- Регулируемая скорость распыления с помощью регулятора.

Аккумуляторный опрыскиватель используется для распыления воды и удобрений, дезинфекции, дезинсекции, мытья окон, машин и стен, защиты растений от вредителей.

Мощность	12 VDC - 8 Ач
Объем бака для расп.вещ	16Л
Расстояние дезинфекции (По горю)	5 м
Тип батареи	12В - 8Ач
Давление	0,15 - 0,55 МПа
Время зарядки	8 ч
Непрерывная работа	6 ч
Вес	5,4 кг
Количество	1



12 ВОЛЬТ ⚡ 8 Ач

- Длина распыления более 5 метров. С трубкой 220 см и шлангом
- Регулируемая /Телескопический распылитель из нержавеющей стали

Цена: 22.010 Tr



#### 4 РАЗНЫЕ НАСАДК





## RDX938

Цена: 107.960 ₺

### Электрическая Газонокосилка

Асинхронный двигатель

1600 ватт

28-68 мм  
Кол-во режимов регулировки высоты - 5



Мощность	1600 Вт
Ширина скашивания	380 мм
Высота скашивания	28 - 68 мм
Объем травосборника	50 л
Вес	19,5 Кг
Количество	1

## RDX934

Цена: 75.610 ₺

### Электрическая Газонокосилка

Асинхронный двигатель

1000 ватт

30-64 мм  
Кол-во режимов регулировки высоты - 3



Мощность	1000 Вт
Ширина скашивания	340 мм
Высота скашивания	30-64 мм
Объем травосборника	30 л
Вес	19,5 Кг
Количество	1

## RDX932

Цена: 58.490 ₺

### Электрическая Газонокосилка

1000 ватт

25-55 мм  
Кол-во режимов регулировки высоты - 3



Мощность	1000 Вт
Ширина скашивания	320 мм
Высота скашивания	25-55 мм
Объем травосборника	30 л
Вес	16,4 Кг
Количество	1





## RDX9625

Цена: 102.970 Tr

### Бензиновый Кусторез

Защитный кожух предотвращает попадание срезанных веток на оператора. Особенностью бензоножниц является поворотная рукоятка.

25.4 куб. см/ 1.2 Л.С  
Малозумный двигатель. Предназначены для аккуратной подрезки кустарника или фигурной стрижки живой изгороди в саду.

1,2 Л.С ⚡ 25,4 СС

Острый и прочный режущий нож для максимальной производительности; двойное лезвие длиной 60 см гарантирует максимально эффективную подрезку.



Мощность	25.4 куб. см/ 1.2 Л.С
Длина лезвия	600 мм
Мах толщина реза	Ø 28 мм
Емкость топливного бака	600 МЛ
Моторное масло	20/50 SAE30
Вес	8,50 Кг
Количество	1

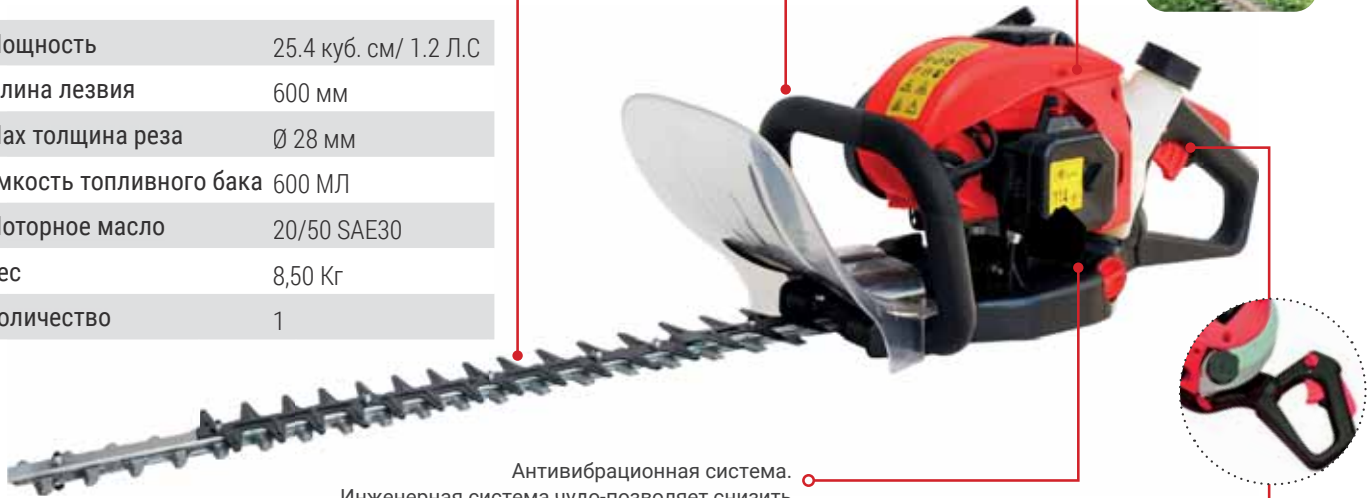

Антивибрационная система. Инженерная система чудо-позволяет снизить вибрацию двигателя до минимума.

Поворотную рукоятку можно установить в удобное для оператора положение - максимум удобства даже при вертикальной работе.

## RDX9255

Цена: 49.650 Tr

### Электрический Кусторез

600 ВАТТ ⚡

Мощность	600 Вт
Длина лезвия	20" (500 мм)
Мах толщина реза	16 мм
Обороты	1650 об/мин
Вес	5 Кг
Количество	2

Обязательная настройка переключателя обеспечивает максимальную безопасность.

Вес всего 5 Кг Имеет небольшой вес и две рукоятки для удобства использования.

600 ВАТТ Мощность двигателя.

Электрический кусторез оснащен двусторонним ножом, лезвия которого подвергаются алмазной заточке. Способен обрезать ветки толщиной до 20 мм.

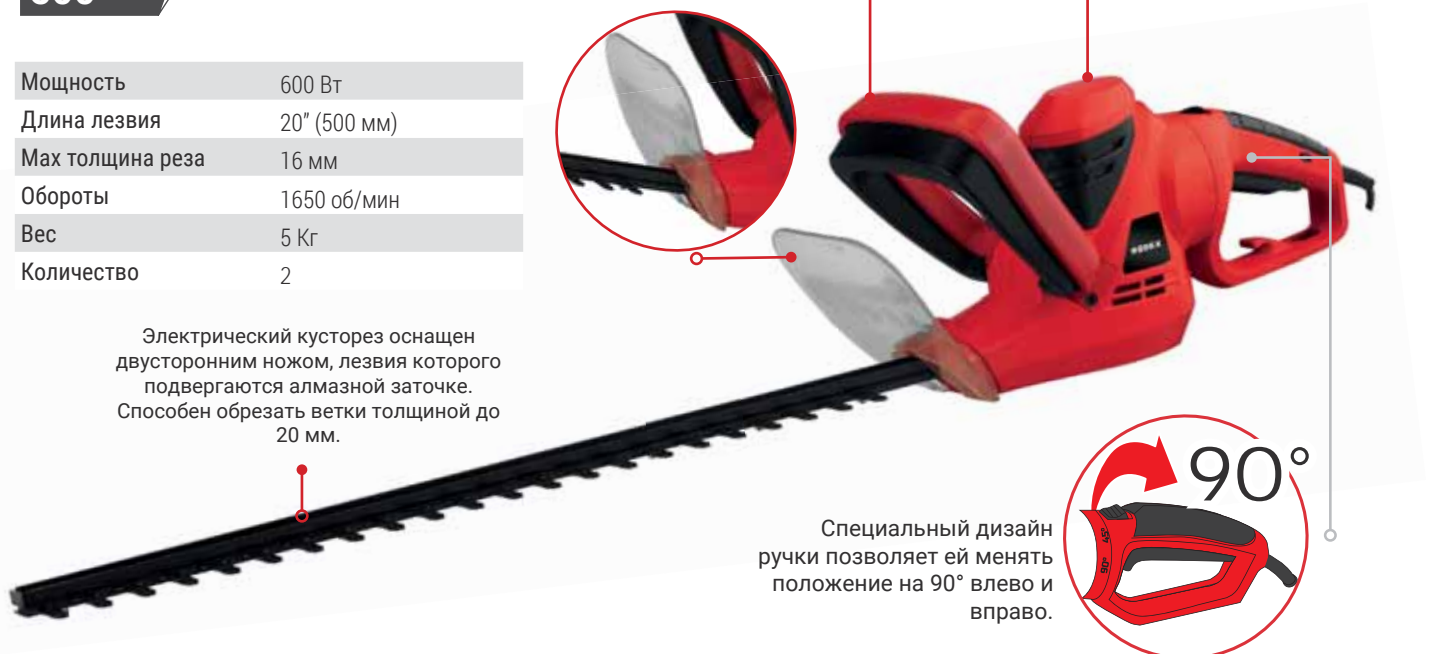

Специальный дизайн ручки позволяет ей менять положение на 90° влево и вправо.







## RDX2627

### Аккумуляторный Секатор

Цена: **32.530 Тг**

**4.0** Вольт

Для долгого срока службы секатор оснащен прочными лезвиями с антикоррозийной обработкой.

Индикация уровня заряда встроенной батареи отображается на ручке секатора, что обеспечивает удобное отслеживание и позволяет своевременно заряжать инструмент.

Небольшой вес и эргономичная форма делают работу одной рукой комфортной.



Мощный инструмент способен срезать ветки диаметром до 12мм.

Перезаряжаемая LI-ION батарея



Мощность	4V 2.0Ah Li-ion
Мах толщина реза	Ø 12 мм
Скорость	60 срезов/мин
Вес	0,8 Kg
Количество	15

Модель имеет эргономичный дизайн, укомплектована необходимым инструментом и комплектующими. Данный секатор специально разработан для работы в саду при уходе за плодовыми деревьями, виноградниками, растущими кустарниками и живой изгородью.

## RDX9022

### Аккумуляторный триммер

**20V**  
Максимальная мощность

Цена: **24.230 Тг**

Мощность	20 V / 2.0A Li-ion
Ширина захвата	150 мм
Макс. диаметр лески	1.6 мм
Скорость	10000 об/мин
Вес	2,5 Кг
Количество	6

А новая дополнительная регулируемая ручка обеспечивает дополнительный комфорт при работе с триммером, так как Вы можете настроить ее именно под себя.

Телескопическая складная штанга обеспечивает компактное хранение инструмента и позволяет подстроить триммер под рост пользователя.

Питается от аккумулятора, поэтому не выделяет вредные выхлопы, что позволяет использовать триммер даже в общественных местах.

**2x 20V - 2,0 A**  
Литий-Ионная аккумулятор

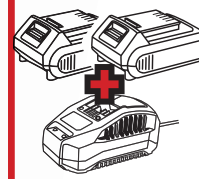

Триммер малозумен и не выделяет вредные выхлопы, что позволяет использовать его даже в общественных местах.

Металлический корпус

Срезает полосу травы в 150 мм за проход.

#### Аксессуары





## RDX915

### Электрический триммер

Цена: **26.340 Тр**

**450** ВАТТ

Мощность	450 Вт
Ширина захвата	300 мм
Макс. диаметр лески	1.4 мм
Скорость	9600 об/мин
Вес	2,77 Кг
Количество	4

А новая дополнительная регулируемая ручка обеспечивает дополнительный комфорт при работе с триммером, так как Вы можете настроить ее именно под себя.

Телескопическая складная штанга обеспечивает компактное хранение инструмента и позволяет подстроить триммер под рост пользователя.

Эргономичный дизайн

Металлический корпус

Мощность двигателя – 450 Вт

Поворотная голова позволяет обкашивать края клумб, газонов и дорожек

Срезает полосу травы в 300 мм за проход.



## RDX912

### Электрический триммер

Цена: **14.450 Тр**

**280** ВАТТ

Мощность	280 Вт
Ширина захвата	220 мм
Макс. диаметр лески	1.0 мм
Скорость	12000 об/мин
Вес	1.55 Кг
Количество	15

Легкий и маневренный триммер RQDEX RDX912 подходит для выкашивания газонов, дорожек, пространства под забором и других труднодоступных мест на дачном участке. Благодаря прямой штанге, удобно обрабатывать не только ровные участки, но и ямки, холмики

Эргономичный дизайн

T-образная рукоятка регулируется в 3-х положениях под разным углом. Выберите удобное, в зависимости от области работы

Срезает полосу травы в 220 мм за проход.





# RDX9635

## Бензиновый Триммер

Цена: **56.840 ТР**

**52** СС **2,0** Л.С.



Двухтактный двигатель. Двигатель с высоким крутящим моментом и с мощностью 1,6 Л.С. работает с максимальной производительностью при обрезке травы, веток, газона и т. д.

Легкий старт с новой технологией и простое эксплуатации.

Долговечная система воздушного фильтра. Это значительно увеличивает срок службы двигателя.

**Ранцевый  
Плечевой  
Ремень**

**Все в ваших руках.**

Ручки покрыты мягкой резины для снижения утомляемости ладони. Все элементы управления находятся прямо под пальцами. Автоматическое отключение при отпускании триггера. Практично, потому что его системы блокировки курка на длительных работах. Двигатель может быть легко остановить с помощью кнопки включения-выключения на ручке, когда требуется.

Мотокоса проста в управлении и комфортно. Удобная велосипедная рукоятка обеспечивает уверенное управление, а продвинутая антивибрационная система снижает вредное воздействие вибрации на суставы пользователя. Низкий уровень шума – еще одно преимущество этой модели.



Ремень Рюкзак. Плечевые трехточечные ремни фиксируют ее в безопасном положении и обеспечивают дополнительный комфорт, так как уменьшают нагрузку на спину и плечи оператора.



Твердый Удлинитель. Усиленный удлинитель обеспечивает максимальную защиту от ударов.



Диск 40 зубьев

Кожух закрывает от летящей травы и попавших под нож камешков. Изготовлен из противоударного пластика, фиксируется на металлическом креплении.

Цвета. **Красный, Зеленый, Желтый**



Мощность	52 СС / 2.0 Л.С.
Ширина захвата	255 мм
Тип вала	Плоскость / 28 мм
Форма ручки триммера	U-велосипедная
Объем топливного бака	1.2 л
Вес	7,86 Кг
Количество	1





# RDX9638

## Бензиновый Триммер

Цена: 80.470 ТР

33 СС ⚡ 3,2 кВт

**ЧЕТЫРЕХТАКТНЫЙ ДВИГАТЕЛЬ**

### Все в ваших руках.

Ручки покрыты мягкой резиной для снижения утомляемости ладони. Все элементы управления находятся прямо под пальцами. Автоматическое отключение при отпускании триггера. Практично, потому что его системы блокировки курка на длительных работах.

Двигатель может быть легко остановить с помощью кнопки включения-выключения на ручке, когда требуется.

Тактность двигателя: четырехтактный. Двигатель с высоким крутящим моментом и с мощностью 3,2 кВт. работает с максимальной производительностью при обрезке травы, веток, газона и т. д.

Легкий старт с новой технологией и простое эксплуатации.

Долговечная система воздушного фильтра. Это значительно увеличивает срок службы двигателя.

Мотокоса проста в управлении и комфортно. Удобная велосипедная рукоятка обеспечивает уверенное управление, а продвинутая антивибрационная система снижает вредное воздействие вибрации на суставы пользователя. Низкий уровень шума – еще одно преимущество этой модели.

**Прочный И Жесткий**

Твердый Удлинитель. Усиленный удлинитель обеспечивает максимальную защиту от ударов.



Ремень Рюкзак. Плечевые трехточечные ремни фиксируют ее в безопасном положении и обеспечивают дополнительный комфорт, так как уменьшают нагрузку на спину и плечи оператора.



Ремень Рюкзак



Катушки для Триммера



Диск 40 зубьев



Кожух закрывает от летящей травы и попавших под нож камешков. Изготовлен из противоударного пластика, фиксируется на металлическом креплении.

Мощность	33 СС / 3,2 кВт
Ширина захвата	440 / 255 мм
Тип вала	Плоскость / 28 мм
Форма ручки триммера	U -велосипедная
Объем топливного бака	0,8 л
Вес	8,0 Кг
Количество	1



### RDY360

Лески для Триммера

Цена: **2.960 ₴**



(Витая)



Описание

3,0 MM x 51 M



20

### RDY224

Лески для Триммера

Цена: **2.960 ₴**

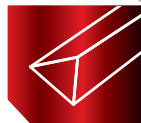

(Треугольник)



Описание

2,4 MM x 103 M



20

### RDY424

Лески для Триммера

Цена: **2.960 ₴**



(Шестиугольник)



Описание

2,4 MM x 87 M



20

### RDY330

Лески для Триммера

Цена: **2.960 ₴**



(Квадратный)



Описание

3,0 MM x 50 M



20

Лески для Триммера

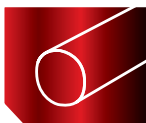

(Круглый)



Код	Размеры	Шт	Цена
RDY512	1,2 MM x 15 M	180	<b>310,00</b>
RDY516	1,6 MM x 15 M	180	<b>430,00</b>
RDY524	2,4 MM x 86 M	20	<b>3.650</b>
RDY530	3,0 MM x 46 M	20	<b>2.800</b>





# RDX923

## Стригальная Машинка Для Овец

Цена: **55.970 Tr**

**550** ВАТТ



Эргономичный дизайн и легкий вес позволяют работать без усталости.

Более тонкая шерсть может быть получена благодаря тонкой стрижке. Лезвие 80 мм обеспечивает более быструю резку

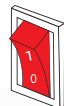

ВКЛ  
ВЫКЛ

Благодаря Охлаждающего Специального решетчатого фильтра, оно предотвращает попадание нежелательных материалов внутрь аппарата и гарантирует минимум нагрева.



Регулировка скорости



Структура с непрерывным циклом обеспечивает длительную работу.

Позволяет легко остригать с помощью усиленных лезвий. Лезвия и защитная часть специально изготовлены и при работе с машинкой для стрижки овец не повреждает кожи овца

### Также продается



**RTU902**  
Нож верхний +гребенка  
Цена: **10.400Tr**



МЕТАЛЛИЧЕСКИЙ  
КОРПУС

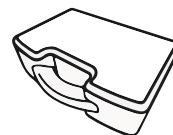

Чемодан

Профессиональная электрическая машинка для стрижки овец RODEX обеспечивает идеальную и быструю стрижку с мощностью 500 Вт. Обеспечивает удобную рабочую сферу благодаря длинному кабелю.

Мощность	550 Вт
Размер лезвия	80 мм
Обороты	0-2400 об/мин
Вес	3,4 Кг
Количество	5







# СТЕНД ДЛЯ ПРОДУКЦИИ

**RQDEX**

**RQDEX**



PREMIUM QUALITY TOOLS

RQDEX TOOLS

PREMIUM QUALITY TOOLS

RQDEX

**RQDEX**

**RQDEX**

Для получения дополнительной информации о продукции можете посетить наш веб-сайт.

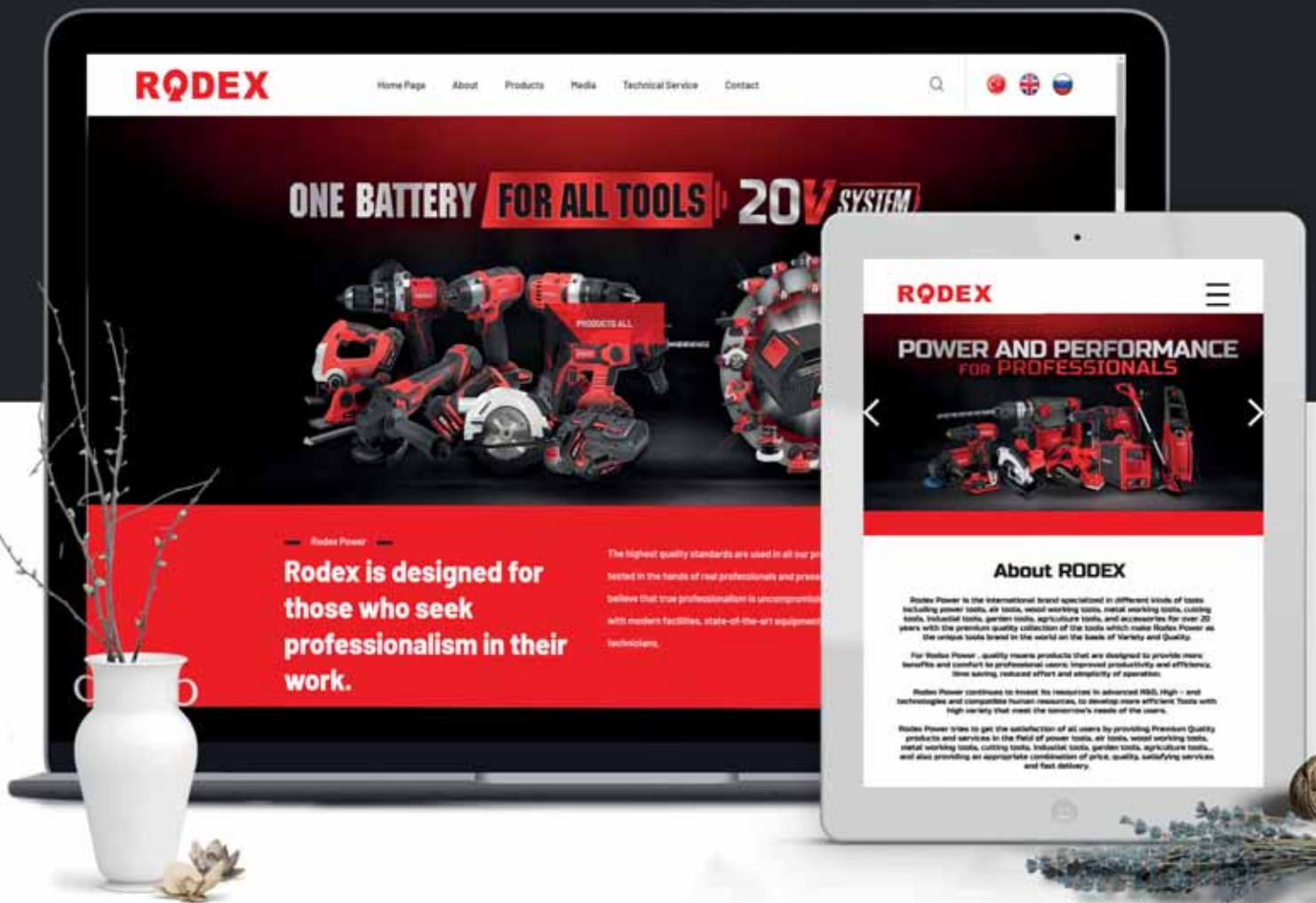

[www.rodexpower.com](http://www.rodexpower.com)



 [rodexpower.com](http://rodexpower.com)

---

   **RODEXTOOLS**



# Aktek

КАЧЕСТВО | НАДЕЖНОСТЬ | ОПЫТ

## Головной офис

РК г. Алматы  
ул. Кудерина 41  
+7 701 756 00 75  
+7 727 301 66 66

РК г. Алматы  
ул. Северное кольцо 7  
(ТЦ Байсат)  
+7 701 756 00 25  
+7 727 245 06 84

РК г. Астана  
ул. Ш. Жиенкуловой 8/3  
+7 701 756 00 58  
+7 717 243 31 25  
+7 717 227 88 49

РК г. Алматы  
Ул. Васнецова, 30  
(р-н Тастак)  
+7(727) 374-70-80  
+7 701 756 00 14

РК г. Шымкент  
улица Акназар хана 43/8  
+7 725 277 55 35  
+7 701 960 52 07

РК, г. Актау  
Промзона 9, 10  
+7 702 989 00 44  
+7 (7292) 330 120

РК г. Тараз  
ул. Сыпатай Батыр 8 /1  
+7 702 989 1144



 aktek.kz

 www.aktek.kz

 sales@aktek.kz



КАЗАХСТАН